

# Aktion

# Ökoprofi

Ersatzteile und Zubehör Handels GmbH.

Oberharrern 33, A-4691 Schlatt

Tel.: 0043 (0) 7673 /30703

Fax 0043 (0) 7673 /30703/40

email: verkauf@oekoprofi.com

www.oekoprofi.com

gültig von August bis Oktober 2022

## IHR PARTNER wenn es um Ersatzteile geht!

-10%

Ackerschienendreieck

Kat. 2

Nr.: 99453

Listenpreis  
98,90

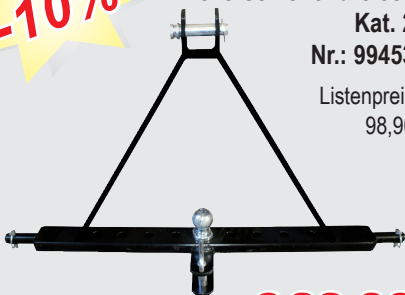

jetzt nur € 88,90

-14%

Profi-Roller

Stahlblechgehäuse

Nr.: 94383

Listenpreis  
134,90



jetzt nur  
€ 114,90

-25%

Klimakompressor

zu CNH-Steyr

Nr.: 90306

Listenpreis  
359,00



jetzt nur € 269,00

-17%

Drehleuchte LED

12V-24V

Nr.: 60745

Listenpreis  
44,90



jetzt nur  
€ 36,90

-31%

Zugmaul automatisch

Sauermann Bolzen

Nr.: 107108

Listenpreis  
875,00



jetzt nur  
€ 598,90

-25%

Fanghaken Walterscheid

Kat.II

Nr.: 83486

Listenpreis  
174,90



jetzt nur  
€ 129,90

-13%

Kotflügel hinten re.

zu Steyr

Nr.: 95983

Listenpreis 599,00



jetzt nur € 518,90

-13%

Weitwinkelgelenkwelle

1044 A4/Ö2380

Nr.: 04437

Listenpreis  
369,00



jetzt nur € 318,90

-22%

Hydraul. Abziehersatz

2-armig u. 3-armig,

Nr.: 72501

Listenpreis  
259,00



jetzt nur  
€ 199,90

## Aktion Fliegenvernichter

Nr. Bezeichnung

58855 Fliegenvernichter Halley 2138S 150 m<sup>2</sup>

€ 142,90

2 Lampen je 15 W,  
Spannung 4000 V,  
59 x 39 x 12

~~172,90~~

58857 Fliegenvernichter Halley 2214S 300 m<sup>2</sup>

€ 226,90

2 Lampen je 20 W,  
Spannung 5000 V,  
66 x 52 x 12

~~264,90~~

Sehr sparsam: Geringer Stromverbrauch!  
•Effektiv und praktisch:  
•Wirkt bei Tageslicht und künstlichem Licht!  
•Zum Aufhängen (Halteöse) oder Aufstellen!

Katalogseite 949

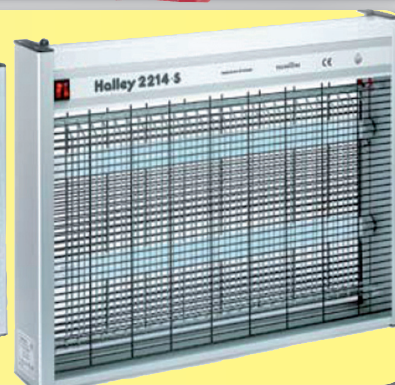

## Motoröl 10W/40

Ist ein Leichtlauf-Motorenöl, bei der die angegebene Viskositätsklasse über die gesamte Öllaufzeit erhalten bleibt. Beständigkeit bei Hoch- und Niedrigtemperaturen - zuverlässiger Kaltstart. Empfohlen für PKW-Benzin und Diesel-Motoren, auch für Turbo-Diesel- und Katalysator-Versionen geeignet. ACEA A3/B4, API SL/CF MB 229.1, VW 505.00



Nr.	Bezeichnung	Inhalt L	Preis
50264	Motoröl GT 10W/40	60	€ 264,90 <del>344,90</del>
96304	Motoröl GT 10W/40	20	€ 92,90 <del>105,90</del>

Katalogseite 237

## Uni-Truck SAE 10W/40

Nr.	Bezeichnung
50267	Universal SAE 10W/40 60 Liter
50268	Universal SAE 10W/40 20 Liter



€ 299,90  
~~334,90~~

€ 99,90  
~~114,90~~

Ist für den Einsatz in Benzin- und Dieselmotoren (ohne DPF), einschließlich turbogeladener Dieselmotoren sowie Hydraulikanlagen und Getriebe mit gemeinsamer Ölfüllung bestimmt. Aufgrund der speziellen Additivierung, werden Geräusche und Stick-Slip-Erscheinungen an den im Ölbad laufenden Lastschaltkupplungen und „nassen Bremsen“ verhindert. ACEA E3; API CG-4/SF / GL-4; MIL-L2104D; Allison C-4; MB 227.1; HLP-D / HVL-P-D (ISO VG 32-100); JD J20C; ZF TE-ML 06B / 07B; MF M1143 / M1144 / 1145; Ford M2C-134D; Katalogseite 239

## Getriebeöl

GL4 Mehrzweck Getriebeöl zur Versorgung von Schalt-, Verteiler- u. verschiedenen Lenkgetrieben, sowie normal beanspruchten Antriebsachsen. API GL-4;



Nr.	Bezeichnung	Preis
96312	Getriebeöl GL4 SAE 85W/90 60 Liter	€ 339,90 <del>414,90</del>
96311	Getriebeöl GL4 SAE 85W/90 20 Liter	€ 119,90 <del>144,90</del>

Katalogseite 239

## Hydrauliköl HLP SAE 46

Nr.	Bezeichnung
96318	Hydrauliköl HLP SAE 32 20 Liter
96319	Hydrauliköl HLP SAE 46 20 Liter



€ 74,90  
~~84,90~~

€ 74,90  
~~84,90~~

Hydrauliköl auf Mineralölbasis, nach DIN 51524/2 HLP. Hochwertige Zusätze wirken verschleißhemmend und bieten Korrosionsschutz. Katalogseite 240

## Hydrauliköl HVL P

Nr.	Bezeichnung
62600	Hydrauliköl HVL P ISO-VG 32 20 Liter
62601	Hydrauliköl HVL P ISO-VG 46 20 Liter



€ 81,90  
~~94,90~~

€ 81,90  
~~94,90~~

Hydrauliköl auf Basis hochwertiger Selektivraffinate nach DIN 51524/3. Hohe Oxidationsbeständigkeit, hoher Korrosionsschutz & Viskositätsindex. Katalogseite 240

## Unterbodenschutz

Nr. A74549 Unterbodenschutz 1000 ml (Elastic-Schutz) Dauerunterbodenschutz auf Bitumenbasis mit hoher Elastizität für die Fahrzeugunterseite. Gute Antidröhnwirkung, tropft nicht bei der Verarbeitung und bleibt elastisch von -20 bis +50 °C. Katalogseite 233



3 Stück

€ 21,90  
~~26,70~~

## Haftschmierfett

Nr. A80521 Haftschmierfett Ökoprofi 400 ml  
• Unsichtbarer Schmierfilm mit hoher Kapillarwirkung  
• Effektive Verhinderung von Korrosion u. Verschleiß  
• Herausragende Haftfähigkeit  
• Langzeitbeständigkeit gegen Salzwasser  
• Gebrauchstemperatur von -30°C bis +120° C. Katalogseite 226



3 Stück

€ 17,90  
~~22,50~~

## WD-40 Universalspray

• beseitigt Quietschen  
• startet nasse Motoren  
• schützt vor Korrosion  
• löst festgefressene Teile  
• reinigt, schützt und schmirt

34581 WD-40 Kanister 5 l + Dosierapparat. Katalogseite 227



€ 62,90  
~~74,90~~

## Feuchte Reinigungstücher

Nr. 92316 Reinigungstücher feucht im Spender. Vorgetränkte Spezial-Tücher aus 100% PP sind eine fusselfreie & wischfeste Lösung.  
• Inhalt: 100 Blatt  
• Blattmaß: 18 x 36 cm. Katalogseite 224



€ 12,90  
~~15,90~~

## Handwaschpaste mit Reibemittel

• mit speziellem Holzmehl (sandlos)  
• leicht parfümiert  
• hohe und milde Reinigungskraft  
• pH-Wert ist der menschlichen Haut angepasst  
• silikon-, lösemittel- und seifenfrei  
• äußerst sparsam im Verbrauch  
• bei mittleren bis starken Verschmutzungen z.B. beim Umgang mit Ölen, Fetten, Laugen, Schmierstoffen usw.

Nr. 100368 Handwaschpaste 500 ml  
100369 Handwaschpaste 5000 ml im Eimer. Katalogseite 224



€ 3,49  
~~4,40~~

€ 18,99  
~~20,90~~



## Getriebe-Ölfüller

Nr. Bezeichnung

- 89175 **Getriebe-Ölfüller 7 Liter**  
mit Adaptersatz 15-tlg.  
• Schlauchlänge 150 cm  
• Adaptersatz mit verschiedenen Abgangswinkeln und Adapter-Gewinde  
• zum Befüllen von Getrieben und Differentialen mit Öl  
• verwendbar bis Ölviskosität SAE 140



**€ 148,90**  
~~478,90~~

Katalogseite 54

## Akku-Fettpresse

Nr. Bezeichnung

- 97980 **Akku-Fettpresse Li-ION 18V**  
• Betriebsdruck: max. 400 bar/5800 psi  
• Druck: max. 680 bar/10000 psi  
• Füllmöglichkeiten: 400 g Fettkartuschen DIN 1284 oder loses Fett  
• Integriertes Display mit Anzeige des Akkuladestandes  
• Entlüftung mittels Entlüftungsventil oder durch eine halbe Drehung des Fettpressenrohres  
• Befüllung mittels Füllnippel  
• Lithium-Ionen-Akku 20 V / 2.0 Ah kann bis zu 25 Kartuschen pro Akkuladung entleeren. Mit 100 Bar Gegendruck 7 Kartuschen  
Lieferumfang: Tragekoffer - 1 Hochdruck-Fettfördererschlauch mit Knickschutzfeder (11 x 1000 mm) - 1 Präzisionsmundstück, - 1 Batterieladegerät - 2 Lithium-Ionen-Akkus 20 V / 2.0 Ah



**€ 369,00**  
~~399,00~~

Katalogseite 52

## Lock-On Mundstück

Nr. Bezeichnung

- 93338 **Lock-On Mundstück**  
M10x1 mit Fixierung  
Die Kupplung kann für alle Fettpressen verwendet werden. Dank des patentierten Lock-On Systems wird perfekter Halt auf dem Schmiernippel gewährleistet, damit muss es während des Abschmierens nicht mehr festgehalten werden. Seitliches Auslaufen des Fettes wird so verhindert!



**€ 24,90**  
~~28,90~~

Katalogseite 53

## Saug-Druckspritze

Nr. Bezeichnung

- 904949 **Saug-Druckspritze für Öl**  
500 ml



**€ 11,90**  
~~14,90~~

Katalogseite 48

## Zählwerk digital

Nr. Bezeichnung

- 93657 **Zählwerk digital 1" IG**  
Durchflussmenge: 20 bis 120 l/min  
Genauigkeit: +/- 0,5 % Die Montage des Bedien- und Anzeigefeldes kann in 4 verschiedenen Positionen jeweils um 90° versetzt erfolgen.  
Tag- u. Gesamtzähler



**€ 118,90**  
~~148,90~~

Katalogseite 47

## Befüllschlauch

Nr. Bezeichnung

- 60819 **Befüllschlauch 3/4" kpl. 4 m mit 1" AG**  
60820 **Befüllschlauch 3/4" kpl. 6 m mit 1" AG**  
60821 **Befüllschlauch 3/4" kpl. 8 m mit 1" AG**



**€ 38,90**  
~~44,00~~  
**€ 50,90**  
~~58,90~~  
**€ 60,90**  
~~71,30~~

Katalogseite 47

## Dieselpumpe selbstsaugend

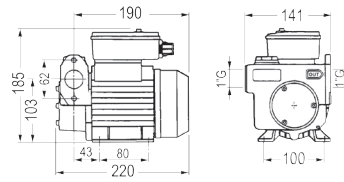

**€ 168,90**  
~~499,00~~

Nr.	Bezeichnung	Volt	Watt	Leistung	Anschluss ein/aus
34005	Dieselpumpe	220	500	72 l/min.	1 1/1"

Katalogseite 46

## Dieselpumpe 12 V mit Saugfilter



**€ 108,90**  
~~139,00~~

Nr.	Bezeichnung	Volt	Ampere	Leistung l/min.	Anschluss ein/aus
34008	Dieselpumpe	12	20	30	3/4"

Katalogseite 46

## Kraftstoffkanister

- Nr. Bezeichnung  
62319 **Kraftstoffkanister 20 Liter**  
mit Ausgießstutzen & Füllstop



**€ 25,90**  
~~34,90~~

Katalogseite 55

## Prüfgerät für Einspritzdüsen

Nr. Bezeichnung

- 78303 **Prüfgerät Einspritzdüsen**  
für Diesel-Einspritzdüsen  
• zur exakten Einstellung des Einspritzdrucks und zur Überprüfung des Spritzbildes auf unzureichenden Öffnungsdruck  
• inklusive zwei Anschlussstücke M12x1.5 & M14x1.5 und Manometer bis 600 bar



**€ 164,90**  
~~239,00~~

Katalogseite 624

## Profi-Roller Stahlblechgehäuse

Nr. Bezeichnung

- 94383 **Profi-Roller Stahlblechgehäuse**  
• Schlauch: NBR-Gummi, L = 15 m, Innen-Ø 9,5 mm, Außen-Ø 17 mm  
• zur Wand-, Boden- u. Deckenmontage  
• mit Schlauchstop und autom. Einzug  
• Eingangsanschluss: 1/4" Schnellkupplung  
• Ausgangsanschluss: 1/4" Schnellkupplung  
• maximaler Druck: 20 Bar  
• maximaler Druckluftmenge: 708 l/min



**€ 114,90**  
~~134,90~~

Katalogseite 167

## Drucklufttrommel

Nr. Bezeichnung

- 94821 **Drucklufttrommel ek**  
• Schlauch: aus PVC  
• Länge = 10 m  
• Innen-Ø = 8 mm  
• Außen-Ø = 12 mm  
• Arbeitsdruck: 17 Bar  
• inkl. Wandhalterung  
• Gehäuse aus PP



**€ 48,90**  
~~58,90~~

Katalogseite 167



## Nutmuttern

Nr. Bezeichnung

- 86159 Set für Nutmuttern**  
 22 - 75 mm, 11-tlg.  
 • zum schonenden Lösen von Nutmuttern  
 • Anziehen mit Drehmoment  
 • zur Verwendung bei z.B. Lagerverschraubungen  
 • 12,5 (1/2) Antrieb, Länge 60 mm



**ek-tech € 168,90**  
~~232,90~~

**86160 Innenzahn Nutmuttern-Set**

- 26-88mm, 10-tlg.  
 • zum schonenden Lösen von Nutmuttern  
 • Anziehen mit Drehmoment  
 • zur Verwendung bei z.B. Lagerverschraubung  
 • 12,5 (1/2) Antrieb, Länge 60 mm



**€ 238,90**  
~~279,90~~

Katalogseite 100

## Hydr. Abziehersatz

Nr. Bezeichnung

- 72501 Hydraul. Abziehersatz 10 t**  
 2-armig und 3-armig, in den Längen 100 - 150 - 200 mm, Trennvorrichtung für Kugelgelenke 20 - 105 mm



**€ 199,90**  
~~259,00~~

Katalogseite 133

## Gegenhalterschlüssel

Nr. Bezeichnung

- 80949 Gegenhalterschlüssel**  
 • verstellbar von 40-220 mm  
 • Baulänge ca. 400 mm  
 ideal z.B. zum:  
 • Lösen der Befestigungsschraube an Einspritzpumpen  
 • Arretieren des Nockenwellen- oder Dieselpumpenrads  
 • für Riemen- und Kettenantrieben  
 • zur Spannung und Entlastung von Sicherungsstiften  
 • mit 4 Paar austauschbaren Haltezapfen, Ø 6 - 10 mm, 8 - 11 mm, 10 - 12 mm, 11 - 16 mm



**ek-tech**

**€ 34,90**  
~~72,90~~

Katalogseite 99

## Stabschleifer-Set

Nr. Bezeichnung

- 53899 Stabschleifer-Set**  
 10-teilig  
 inklusive 3 mm und 6 mm Spannzanze  
 Gewicht 1,34 kg



**€ 22,90**  
~~34,90~~

Katalogseite 163

## Reifenfülldruckprüfer

Nr. Bezeichnung

- 04174 Reifenfülldruckprüfer**  
 mit Manometer 0-10 bar  
 Gummischutzkappe  
 Katalogseite 158



**ek-tech**

**€ 10,90**  
~~44,90~~

## Stemmhebel-Satz

Nr. Bezeichnung

- 72514 Stemmhebel-Satz 4-teilig**  
 Größe: 200, 300, 450, 600 mm lang



**€ 19,90**  
~~32,90~~

Katalogseite 140

## Stützböcke Paar

Nr. Bezeichnung

- 15875 Stützbock 3 t**  
 298/428 mm 2 Stk.  
**15876 Stützbock 6 t**  
 403/608 mm 2 Stk.  
**86455 Stützbock 12t**  
 490/750 mm 2 Stk.  
 Katalogseite 18



**€ 32,90**  
~~41,90~~

**€ 72,90**  
~~82,90~~

**€ 138,90**  
~~458,90~~

## Bit-Satz 40-teilig

Nr. Bezeichnung

- 86008 Bit-Satz 40-tlg.**  
 • Bit-Adapter mit 12,5 (1/2) und 10 (3/8) Antrieb  
 • TORX: 20, 25, 30, 40, 45, 50, 55  
 • HEX: 4, 5, 6, 7, 8, 10, 12  
 • XZN: 5, 6, 8, 10, 12

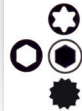

**ek-tech € 18,90**  
~~27,90~~

Katalogseite 107

## Lager-Eintreibratz 17tlg.

Nr. Bezeichnung

- 80947 Lager-Eintreibratz metrisch**  
 - aus Aluminium  
 - mit 3 Ausschlagdornen: Ø 11, 16, 21 mm  
 - mit 13 Drückstücken



**€ 26,90**  
~~41,90~~

Katalogseite 98

## Gewindeschneidsatz 110tlg.

Nr. Bezeichnung

- 61502 Gewindeschneidsatz M2 - M18**  
 Metrisches Gewindebohrer- & Schneideisen SET aus Lagerstahl  
 Je 35 Stk. Vorschneider, Fertigschneider und Schneideisen in folgenden Größen:  
 2x0.4, 3x0.5, 4x0.7, 5x0.8, 6x0.75, 6x1.0, 7x0.75, 7x1.0, 8x0.75, 8x1.0, 8x1.25, 9x0.75, 9x1.0, 9x1.25, 10x0.75, 10x1.0, 10x1.25, 10x1.5, 11x0.75, 11x1.0, 11x1.25, 11x1.5, 12x0.75, 12x1.0, 12x1.25, 12x1.5, 12x1.75, 14x1.0, 14x1.25, 14x1.5, 14x2.0, 16x1.0, 16x1.5, 16x2.0, 18x1.5  
 2 Schneideisenhalter  
 2 Gewindebohrerhalter  
 1 T-Halter für Gewindebohrer



**€ 139,90**  
~~474,90~~

Katalogseite 146

## Doppel-Bördelgerät

Nr. Bezeichnung

- 77287 Doppel-Bördelgerät 4,75 - 10 mm**  
 Das perfekte Werkzeug für das Bördeln von Bremsschläuchen aus Aluminium und Kupfer sowie für die Herstellung von konischen Verbindungsflanschen. Im Set enthalten sind:  
 - Drehgelenk - Spannbügel  
 - Konuspresswerkzeug  
 - Kreismesser zum Schneiden von Drähten  
 - Vorlagen in den Größen 1/2", 5/8", 7/16", 4,75 mm, 6 mm, 8 mm, 10 mm



**€ 21,90**  
~~29,90~~

Katalogseite 90

## Gleithammer 13tlg.

Nr. Bezeichnung

- 86461 Gleithammer**  
 mit Zubehör  
 Katalogseite 137



**€ 64,90**  
~~84,90~~

## Reifen-Ventilwerkzeug

Nr. Bezeichnung

- 72460 Reifen-Ventilwerkzeug**  
 2-tlg.  
 Katalogseite 287



**€ 8,90**  
~~40,90~~



## Wasserpumpenzangen



- | Nr.   | Bezeichnung                           |
|-------|---------------------------------------|
| 93774 | Wasserpumpenzange Knipex Cobra 150 mm |
| 93773 | Wasserpumpenzange Knipex Cobra 180 mm |
| 93785 | Wasserpumpenzange Knipex Cobra 250 mm |
| 93786 | Wasserpumpenzange Knipex Cobra 300 mm |
| 93787 | Wasserpumpenzange Knipex Cobra 400 mm |
| 93788 | Wasserpumpenzange Knipex Cobra 560 mm |



€ 24,90  
~~29,90~~  
€ 25,90  
~~30,90~~  
€ 27,90  
~~32,90~~  
€ 36,90  
~~43,90~~  
€ 63,90  
~~76,50~~  
€ 114,90  
~~134,90~~

Katalogseite 130

## Sicherungsring-Zangen Set



- | Nr.   | Bezeichnung   |
|-------|---|
| 97182 | Sicherungsringzangen-Set Knipex 8-tlg.<br>Gängige Sicherungsringzangen für Innen- & Außenringe<br>Stabile Kunststoffverpackung, auch zur weiteren Aufbewahrung der Zangen geeignet. |



€ 126,90  
~~152,90~~

Katalogseite 131

## Crimpzange



- | Nr.   | Bezeichnung              |
|-------|--------------------------|
| 93792 | Crimpzange Knipex 240 mm |



€ 24,90  
~~28,90~~

Katalogseite 128

## Rohrzange



- | Nr.   | Bezeichnung                    |
|-------|--------------------------------|
| 93784 | Rohrzange S-Maul Knipex 420 mm |



€ 62,90  
~~74,90~~

Katalogseite 126

## Wasserpumpenzangen-Satz

- | Nr.   | Bezeichnung  |
|-------|--|
| 77214 | Wasserpumpenzangen-Satz DIN 5231/DIN ISO 8976, 3tlg., Profi-Qualität, alle Teile aus Chrom-Vanadium-Stahl, mit Klemmschutz, hervorragende Verarbeitung, geschmiedet, gehärtet, schwarz lackiert, Backen und Gewerbe glanzpoliert, Griffe blau tauchisoliert, 75 - 240 - 300 mm, Durchsteckgewerbe in Tetron-Rolltasche |



€ 25,90  
~~34,90~~

Katalogseite 126

## Ölfilterzange

- | Nr.   | Bezeichnung   |
|-------|---|
| 93507 | Ölfilterzange L = 250 mm<br>Spannweite: 50 - 90 mm<br>• geeignet für Pkw, leichte Nutzfahrzeuge<br>• vermeidet Abrutschen beim Filterwechsel<br>• robuste Konstruktion mit Antirutschbeschichtung |

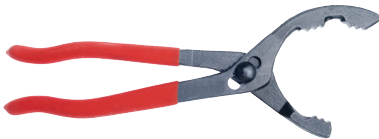

€ 9,90  
~~12,90~~

Katalogseite 116

## Karosserie-Gripzangenset 16-teilig

Nr. Bezeichnung



- |       |  |
|-------|--|
| 78271 | Karosserie-Gripzangenset 16-tlg.<br>• 5 mittelgroße Gripzangen 185 x 55mm, 310 g<br>• 5 große Gripzangen 235 x 65 mm, 470 g<br>• 3 Schweiß-Gripzangen 235 x 65 mm, 600 g<br>• 3 Klemmbacken-Gripzangen 280 x 140 mm, 720 g<br>• alle Zangen sind mit rutschfesten Griffen ausgestattet |
|-------|--|

€ 98,90  
~~139,90~~

## Kugelgelenk-Ausdrücker

Nr. Bezeichnung

- |       |   |
|-------|---|
| 89158 | Kugelgelenk-Ausdrücker 34 - 52 mm<br>Zum Ausdrücken der Kugelgelenkzapfen an Lenkhebeln, Spurstangen, Achsschenkel, Stabilisatoren usw.<br>Für Transporter und Lkw Bereich.<br>Spannbereich 2-fach verstellbar. |
|-------|---|



€ 31,90  
~~52,90~~

Katalogseite 102

## Bremskolbenrückstellsatz 18-teilig

Nr. Bezeichnung

- |       |   |
|-------|---|
| 72450 | Bremskolbenrückstellsatz 18-teilig, zum Rücksetzen des Bremskolben, je eine Spindel mit Rechts- und Linksgewinde, passend für viele Modelle |
|-------|---|



€ 26,90  
~~54,90~~

Katalogseite 91

## Schiebelehre digital

Nr. Bezeichnung

- |       |  |
|-------|--|
| 71701 | Schiebelehre digital Edelstahl<br>150 x 0,01 mm, inkl. Box |
|-------|--|



€ 21,90  
~~25,90~~

Katalogseite 86

## Abziehersatz 3-tlg.

Nr. Bezeichnung

- |       |   |
|-------|---|
| 71780 | Abziehersatz 3-tlg. Länge Abzieharme: 120 - 230 - 280 mm<br>Abziehbreite: 60 - 180 mm |
|-------|---|



€ 116,90  
~~179,90~~

Katalogseite 133

## Werkstatt-Rollbrett

Nr. Bezeichnung

- |       |   |
|-------|---|
| 72481 | Werkstatt-Rollbrett 103 x 48 cm schwere und robuste Ausführung, ergonomische Kopfstütze, 6 Lenkrollen |
|-------|---|



€ 41,90  
~~49,90~~

Katalogseite 143

## Öldrucktester

Nr. Bezeichnung

- |       |  |
|-------|--|
| 77232 | Öldrucktester zur Diagnose von Undichtigkeiten im Ölsystem mit vielen Adaptern:<br>R 1/8" DIN 2999, 1/8" x 27 NPT, 1/4" x 18 NPT, - 3/8" x 20 UNF, 1/2" x 20 UNF<br>M10 x 1,0 - M12 x 1,5 - M14 x 1,5<br>M16 x 1,5 - M18 x 1,5 - 90°<br>Skala von 0 - 10 bar |
|-------|--|

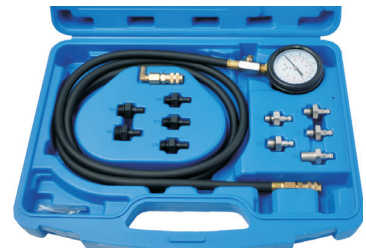

€ 68,90  
~~159,90~~

Katalogseite 94

## Rückfahrvideosystem Farbe 2,4 GHz

Funk Rückfahrvideosystem mit 7 Zoll LCD-Display 2,4 GHz Digital. Übertragung zwischen Kamera und Monitor funktioniert kabellos. Die Kamera verfügt über einen Regen & Sichtschutz & ist somit wasserfest bis IP69. Optimale Bild Ausleuchtung dank der 28 super hellen LEDs. HD Linse & ein Tageslichtsensor sind ebenfalls verbaut. Der Monitor kann die Bilder horizontal, vertikal, gespiegelt & in Normalbild anzeigen. 12V-36V DC. Leistungsaufnahme mit 5W. Der Monitor misst 200 x 133 x 38 mm inkl. Rahmen.



Nr. Bezeichnung  
99758 Funk Rückfahrvideosystem 7"  
Katalogseite 507

**€ 348,90**  
~~399,00~~

## Rückfahrvideosystem 10 Zoll

Monitor Farbe TFT LCD 10,1" 16:9, mit Sonnenblende Anzeige aller 4 Kamera gleichzeitig Spannung 12V / 24V stoßfestes - spezielles Design für den mobilen Einsatz Steuerung über Monitor oder Fernbedienung Anschlussmöglichkeit für 4 Kameras, mit 18 blauen LEDs zur Aufhellung, wasserdicht IP-66, Blickwinkel 120° Arbeitstemperatur: -20°C bis +70°C inkl. Zubehör und 2 Kameras



Nr. Bezeichnung  
87371 Rückfahrvideosystem 10"  
Katalogseite 507

**€ 418,90**  
~~478,90~~

## Schrumpf-Crimpverbinder

- Die Farbe des Spleißverbinders muss mit der Farbe der Vertiefung des Crimpwerkzeugs übereinstimmen
- Crimpen der Verbinder
- Gecrimpten Spleißverbinder mit Heißluftgerät erwärmen bis der Isolierschlauch schrumpft und der Spezialkleber schmilzt und fließt

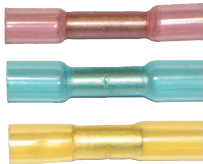

Nr.	Bezeichnung	Querschnitt mm	Farbe	Pkg. Inhalt
94481	Stoßverbinder	0,5 - 1,5	rot	50
94482	Stoßverbinder	1,5 - 2,5	blau	50
94483	Stoßverbinder	3,0 - 6,0	gelb	25

**€ 15,90**  
~~18,90~~  
**€ 21,90**  
~~26,30~~  
**€ 15,90**  
~~19,40~~

Katalogseite 569

## Steckersortiment

„SUPERSEAL“-Steckverbindungen entsprechen den Vorschriften der IEC 529 sowie der DIN ISO 40050 und verfügen über die IP Klasse 67, welche maximalen Schutz vor Wasser- und Straubeintritt garantiert. Aufgrund ihrer Beschaffenheit sind die sie überall dort besonders geeignet, wo andere Verbindungssysteme aufgrund von widrigen Druck- oder Feuchtigkeitsverhältnissen an ihre Grenzen stoßen.

Nr.	Bezeichnung
78947	Steckersortiment 2-polig
78948	Steckersortiment 3-polig
89696	Steckersortiment 4-polig

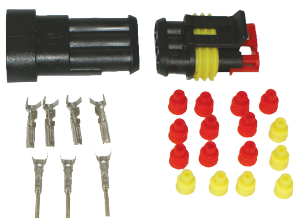

**€ 4,90**  
~~6,90~~  
**€ 6,90**  
~~9,50~~  
**€ 7,90**  
~~11,90~~

Katalogseite 571/572

## Drehleuchte LED flash

Nr. Bezeichnung  
93173 Drehleuchte LED flash  
12V-24V  
Magnetbefestigung mit Spiralkabel - auch zur Fixmontage geeignet  
H = 160 mm  
Katalogseite 533



**€ 29,90**  
~~49,90~~

## Drehleuchte LED

Nr. Bezeichnung  
60745 Drehleuchte LED  
12V-24V  
Rohrbefestigung  
Katalogseite 532



**€ 36,90**  
~~44,90~~

## LED-Scheinwerfer

Nr. Bezeichnung  
A80526 LED-Scheinwerfer 100 x 100  
Arbeitsscheinwerfer - breiter Strahl  
Licht-Ausgang: 1150 Lumen  
Eingangsspannung: 10-30 V DC  
Stromverbrauch: 1 A bei 12V DC, 12 W - 0,55 A bei 24V DC, 13,2 W  
Schutzart: IP67  
Wechselb. Polarität: geschützt  
Leds: 5 Leds 3 W, hohe Intensität  
Katalogseite 536

ek-tech

4 Stück



**€ 48,90**  
~~75,90~~

## LED-Arbeitsscheinwerfer 60° breiter Strahl

Licht-Ausgang: 1620 Lumen  
Eingangsspannung: 9-32 V DC  
Stromverbrauch: 1,75 A bei 12 V, 1,0 A bei 24 V  
Schutzart: IP67  
Wechselbare Polarität: geschützt  
Leds: 9 Leds 3 W, hohe Intensität  
Material: Aluminiumgehäuse, Glas PC

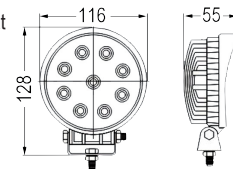

Nr. Bezeichnung  
86946 LED-Scheinwerfer  
Katalogseite 537

**€ 16,90**  
~~25,90~~

## LED-Arbeitsscheinwerfer 60° breiter Strahl

Licht-Ausgang: 1080 Lumen  
Eingangsspannung: 9-32 V DC  
Stromverbrauch: 1,3 A bei 12 V DC, 18 W - 0,6 A bei 24 V DC, 18 W  
Schutzart: IP67  
Wechselbare Polarität: geschützt  
Leds: 6 Led 3 Watt hohe Intensität  
Material: Aluminiumgehäuse  
Glas PMMA

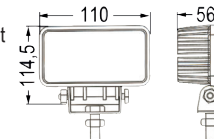

Nr. Bezeichnung  
83530 LED-Scheinwerfer 110 x 60 mm  
Katalogseite 537

**€ 15,90**  
~~24,90~~

## LED-Arbeitsscheinwerfer 60° breiter Strahl

Licht-Ausgang: 2160 Lumen  
Eingangsspannung: 9-32 V DC  
Stromverbrauch: 2,2 A bei 12 V DC, 36W - 1,2 A bei 24 V DC, 36W  
Schutzart: IP65  
Wechselbare Polarität: geschützt  
Leds: 12 Leds 3W, hohe Intensität  
Material: Aluminiumgehäuse  
Glas PMMA

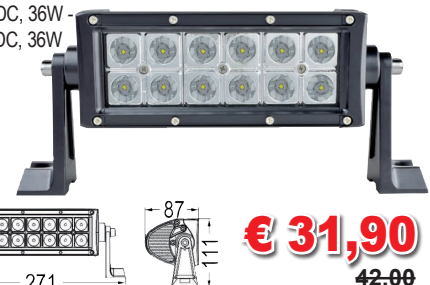

Nr. Bezeichnung  
83546 LED-Leuchtbalken  
172 x 78 mm  
Katalogseite 538

**€ 31,90**  
~~42,90~~

## LED-Arbeitsscheinwerfer

Licht-Ausgang: 1800 Lumen  
Eingangsspannung: 10-30 V DC  
Schutzart: IP68  
Wechselbare Polarität: geschützt  
Leds: 9 Leds a 3 Watt  
Material Aluminiumgehäuse; Glas PMMA  
Nr. Bezeichnung  
60401 LED-Scheinwerfer 27W mit Magnetfuß  
Katalogseite 535



**€ 26,90**  
~~34,90~~



## Warntafelfolie

Nr. Bezeichnung

- 80537 Warnfolie selbstklebend re.  
DIN11030 423x282 mm
- 80538 Warnfolie selbstklebend li.  
DIN11030 423x282 mm

Katalogseite 508

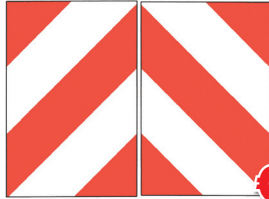

je  
**€ 6,50**  
~~7,90~~

## Hauptscheinwerfer H4

Nr. Bezeichnung

- 36550 Hauptscheinwerfer H4 re./li.  
passend zu Case IH  
433,533,733,833,644,743,744,745,  
844,856,955,956,1055,1056,1255,1455  
passend zu Steyr Serie 80  
passend zu John Deere  
passend zu Fendt Farmer, Favorit, F, GTA  
passende Lampe: 1 x 00373

Katalogseite 527



**€ 31,90**  
~~39,90~~

## Hauptscheinwerfer H4

Nr. Bezeichnung

- 27238 Hauptscheinwerfer H4  
182 x 105 x 102  
mit Standlicht  
passende Lampe: 1 x 00373, 1 x 00451

Katalogseite 526



**€ 32,90**  
~~40,90~~

## Einbauscheinwerfer re./li.

Nr. Bezeichnung

- 01470 Einbauscheinwerfer kpl. re./li.  
Einbaumaß = 132 x 132  
passend zu MF, Landini,  
Lindner, Same, Deutz-Fahr  
passende Lampe: 1 x 00295

Katalogseite 524



**€ 43,90**  
~~49,90~~

## Scheinwerfer

Nr. Bezeichnung

- 51147 Hauptscheinwerfer H4 182 x 102 mm  
passend zu Case C: 42, 48, 55, 70,  
CS: 52, 63, 68, 75, 78, 86, 94, 48, 58, 80, 90;  
Claas, Fendt, JD und Steyr 9000, CVT  
passende Lampe: 1 x 00373

Katalogseite 527



**€ 22,90**  
~~31,90~~

## Scheinwerfereinsatz

Nr. Bezeichnung

- 60816 Scheinwerfereinsatz 105 mm  
passend zu Steyr, Lindner

Katalogseite 523



**€ 16,90**  
~~21,90~~

## Rückleuchte LED

Nr. Bezeichnung

- 63072 Rückleuchte LED re.  
63073 Rückleuchte LED li.  
• 10-30 Volt  
• Stopplicht - Rücklicht - Dynamischer Blinker -  
Rückwärtsgang - Nebelschluss - Reflektor  
• 76 LEDs • Schutzart: IP67  
• ECE/EMV-zugelassen

Katalogseite 514

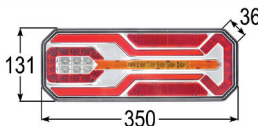

je **€ 72,90**  
~~89,00~~

## Traversenleuchte

Nr. Bezeichnung

- 80572 Traversenleuchte  
1,4 - 2,1 m  
Kabel 7,5 m  
mit Steckdose

Katalogseite 527



**€ 47,90**  
~~54,90~~

## LED-Anhängerleuchten

Nr. Bezeichnung

- 95344 LED-Anhängerleuchten  
12 - 24 V  
mit Kabel 7,5 m  
komplett verkabelt  
mit 7-poligem Stecker,  
Zwischenkabel 2,2 m

Katalogseite 528



**€ 44,90**  
~~52,90~~

## Glüh-Schalter

Nr. Bezeichnung

- 54748 Glüh-Schalter  
4 Anschlüsse,  
15-54/17/19/50

Katalogseite 550



**€ 39,90**  
~~48,90~~

## Zündlichtschalter

Nr. Bezeichnung

- 87205 Zündlichtschalter  
Einbauöffnung 25 mm 15, 30, 56, 56a, 56b, 58  
verwendbar anstelle von:  
717638R91, 0342201009  
passend zu Case D212, D214, D215, D217,  
D219, D320, D322, D324, D326, DGD4, D430,  
D432, D436 D439, D440, Farmer 1  
Serie 2, 2 D, 2 DE, 2 E

Katalogseite 547



**€ 39,90**  
~~53,90~~

## Bremslichtschalter

Nr. Bezeichnung

- 74819 Bremslichtschalter  
passend zu  
Steyr T80/84/86

Katalogseite 541



**€ 28,90**  
~~36,90~~

## Blinkerschalter

Nr. Bezeichnung

- 87203 Blinkerschalter  
mit Kontrollleuchte  
Einbauöffnung 25 mm  
49a, L54, R54, L, R, 54F, 59/1

Katalogseite 556



**€ 31,90**  
~~38,90~~

## Startschalter

Nr. Bezeichnung

- 61151 Start-Schalter  
verwendbar anstelle von: 87561528,  
FP560 F0NN11N501AA, 81864288,  
65441, 82025888,  
passend zu CNH Serien: Maxxum, Maxxum EP  
Tier 4 ab 02/12, Maxxum GARU Tier 3 ab 11/09,  
MXM, MXU, Optum, Puma, Puma CVX,  
Puma GARU ab 11/09;  
New Holland Serien: T6, T7, TM, TS, TS-A, TS-A  
Delta, T6000; Steyr Serien: CVT, Profi;  
Fiat Serie: M; Ford Serien: 40, 60

Katalogseite 548



**€ 72,90**  
~~86,90~~

## Druckschalter passend zu Steyr

Nr. Bezeichnung

- 90986 Druckschalter Arbeitsscheinwerfer  
vorne, oben 12 V / 20 A  
verwendbar anstelle von:  
133700580007

- 90987 Druckschalter Arbeitsscheinwerfer  
hinten 12 V / 20 A  
verwendbar anstelle von:  
133700580008, 139900580153

Katalogseite 544



je  
**€ 15,90**  
~~18,90~~

## Werkzeugkasten

- Nr. Bezeichnung
- 62177 Werkzeugkasten  
48 x 38 x 38 cm
- 62178 Werkzeugkasten  
60 x 42 x 44 cm
- 62179 Werkzeugkasten  
80 x 47 x 43 cm  
Katalogseite 288



€ 52,90  
~~62,90~~

€ 58,90  
~~69,90~~

€ 78,90  
~~92,90~~

## Carlashing

- Ratsche mit Wirbelhaken
- Zurrband mit Spitzhaken
- Verbindungsband mit beidseitigen Schlaufen
- Farben können abweichen

- Nr. Bezeichnung
- 86916 Carlashing 3-tlg. 35 x 3000 mm,  
Schlaufen 300 mm  
Bruchl. 2000 daN
- 86917 Carlashing 3-tlg. 50 x 3500 mm,  
Schlaufen 370 mm lang  
Bruchl. 4000 daN  
Katalogseite 284



€ 26,90  
~~34,90~~

€ 38,90  
~~52,90~~

## Zurrgurte zweiteilig

- Nr. Bezeichnung
- 91951 Zurrgurte zweiteilig  
mit Spitzhaken  
und Langhebelratsche
- 50 mm breit, 10 m lang, 4000 kg
  - höhere normale Vorspannkraft  
STF = 500 kg durch Langhebel-  
ratsche (Spannhebel 300 mm)
  - hohe Übersetzung:  
17 statt 11 Ratschenzähne
  - mit Zugratschen-Spannelement  
(ERGO) statt herkömmlichen  
Druckratschen („Ziehen statt Drücken“)
  - strapazierfähiges Polyestergerewebe
  - GS geprüft nach DIN EN 12195-2  
Vorteil: Bei gleicher Handkraft mehr  
als doppelter Vorspannkraft-Wert,  
Ladung wird fester gezurt.
- Katalogseite 282



€ 24,90  
~~29,90~~

## 1-Strang Gehänge mit Haken und Ring

Nr.	Bezeichnung	Länge m	Stärke mm	Tragfähigkeit t	
99939	1-Strang Kettengehänge	1,20	8	2	€ 44,90 <del>52,90</del>
99940	1-Strang Kettengehänge	1,20	10	3,15	€ 52,90 <del>59,90</del>

Katalogseite 427

## Ratschenspanner mit Haken

Nr.	Bezeichnung	L mm	B1	B2 min.	B2 max.	zul. Zugkraft daN	
86792	Ratschenspanner 8 mm	360	255	590	755	4000	€ 37,90 <del>44,90</del>
86793	Ratschenspanner 10 mm	360	255	630	770	6300	€ 41,90 <del>48,90</del>

Katalogseite 427

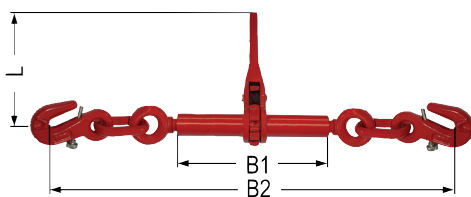

## Reifendichtmittel

- Nr. Bezeichnung
- 54078 Reifendichtmittel  
Industrie  
20 Liter
- 54036 Reifendichtmittel  
Industrie 9 Liter  
Inkl. Druckfüllkanister  
mit Pumpe  
Katalogseite 295



€ 145,90  
~~175,90~~

€ 78,90  
~~99,90~~

## Reifenmontagepaste

- Nr. Bezeichnung
- 95247 Reifenmontagepaste 5 kg schwarz  
Zur leichten und schonenden  
Montage der meisten Reifen  
(nicht für Runflat Reifen).
- 95248 Reifenmontagepaste 5 kg blau  
Zur leichten und schonenden Montage  
von Runflat Reifen.  
Katalogseite 300



je € 22,90  
~~26,90~~

## Reifen Flick-Sortiment

- Nr. Bezeichnung
- 53572 Reifen Flick - Sortiment  
Flicken Gr. 17 Stk. Gr. 1 - 7,  
Vulk.-Flüssigk. 25 g,  
3 x Raublech, 3 x Ventileinsatz  
Katalogseite 297



REMA  
TIP  
TOP

€ 19,90  
~~23,90~~

## Zweirad-Sortiment

- Nr. Bezeichnung
- 99719 Zweirad-Sortiment 09
- 2 x Flicken Größe F1 • 1 x Flicken Größe 0
  - 1 x Flicken Größe F2
  - 1 x Mantelflicken F2 Blau
  - 1 x Vulkanisier-Flüssigkeit 5 g Tube
  - 1 x Schleifstein mit Spezial Gummipad
  - 2 x Kunststoff Montierhebel schwarz
  - 1 x Lochfinder • 1 x Anleitung
  - 1 x Einweghandschuhe 1 Paar
- Katalogseite 297



€ 9,99  
~~13,20~~

## Reifen-Reparatur-Set

- Nr. Bezeichnung
- 97347 Reifen Reparatur Set  
36-teilig  
Katalogseite 297



€ 19,90  
~~25,90~~

## ASF-Frontreifen

Nr.	Bezeichnung	Dimension	PR
94866	ASF-Frontreifen	5.50-16	6
94867	ASF-Frontreifen	6.00-16	6
94868	ASF-Frontreifen	6.50-16	6

Katalogseite 294



€ 69,90  
~~84,90~~

€ 66,90  
~~78,90~~

€ 99,90  
~~118,90~~

## ASF-Schläuche

Nr.	Bezeichnung	Dimension	Ventil	
94884	Schlauch	5.00-16, 5.50-16	TR15	€ 10,90 <del>13,90</del>
94885	Schlauch	6.00-16, 6.50-16	TR15	€ 10,90 <del>13,90</del>

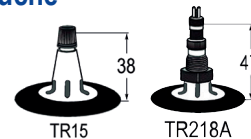

## AS-Trieb-Schläuche

Nr.	Bezeichnung	Dimension	Ventil	
94893	Schlauch	8.3/9.5-24, 250/85-24	TR 218 A	€ 29,90 <del>39,90</del>
94894	Schlauch	11.2-24, 280/82-24, 320/70-24	TR 218 A	€ 29,90 <del>38,90</del>

Katalogseite 294



## Kompleträder

Nr. Bezeichnung  
78842 Kompletrad  
10,0/75-15,3 AW  
6 Loch, 10 Ply,  
Felge 9,00x15,3  
Katalogseite 268



**€ 179,90**  
~~499,90~~

## Achsen nicht geprüft

Lochkreis Ø 205 mm, Felgenloch Ø 160 mm,  
Bolzen M18x1,5 mm



Nr.	Bezeichnung	L mm	Q mm	Bolzen	D mm	Tragkraft	
11691	Achse	1500	60	6	205	4 t	<b>€ 389,90</b> <del>439,90</del>

## Achsen gebremst

nicht geprüft für Anwendung bis 10km/h

Lochkreis Ø 205 mm, Felgenloch Ø 160 mm, Bolzen M18x1,5mm

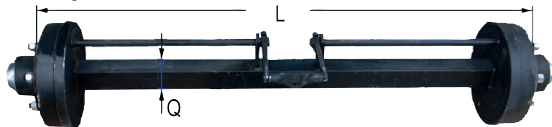

Nr.	Bezeichnung	L mm	Q mm	Bolzen	Bremse	Tragkraft	
11715	Achse	1600	80	6	300x60	6 t	<b>€ 799,90</b> <del>899,90</del>

Katalogseite 269

## Kolben- bremszylinder



Nr.	Bezeichnung	HUB	Anschluss	
55430	Zylinder D80	140	M22x1,5	<b>€ 81,90</b> <del>92,90</del>
55431	Zylinder D100	140	M22x1,5	<b>€ 91,90</b> <del>105,90</del>
55432	Zylinder D125	175	M22x1,5	<b>€ 98,90</b> <del>114,90</del>

Katalogseite 301

## Bremsventil Zweikreis

Nr. Bezeichnung  
55526 Anhänger-Bremsventil Zweikreis  
Steuert Zweikreis-Bremsanlagen  
in Anhängerfahrzeugen,  
Betriebsdruck max. 10 bar  
Hebelstellung: Lösen = 0 bar,  
Leer = 1,9 - 2,1 bar; Halblast = 3,8 - 4,0 bar,  
Volllast = Behälterdruck  
Katalogseite 303

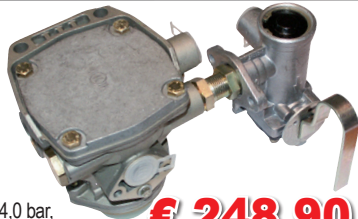

**€ 248,90**  
~~294,90~~

## Leitungsfilter

Nr. Bezeichnung  
52992 Leitungsfilter  
IG M22x1,5  
Katalogseite 300



**€ 12,90**  
~~15,30~~

## Pendelverschluss zum Anschweißen blank

Nr. Bezeichnung  
51805 Pendelverschluss gekröpft re.  
51806 Pendelverschluss gekröpft li.



**je € 20,90**  
~~24,90~~

Katalogseite 262

## Abstellstütze mit Winkelgetriebe

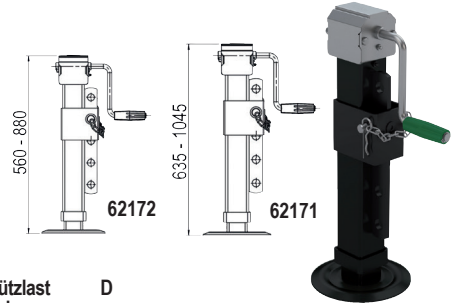

Nr.	Bezeichnung	Stützlast kg	D mm	
62172	Abstellstütze 5-stufig	3000	70x70	<b>€ 116,90</b> <del>139,90</del>
62171	Abstellstütze 6-stufig	4500	100x100	<b>€ 186,90</b> <del>219,90</del>

Katalogseite 265

## Hydraulische Abstellstütze mit Sperrblock & Montageplatte

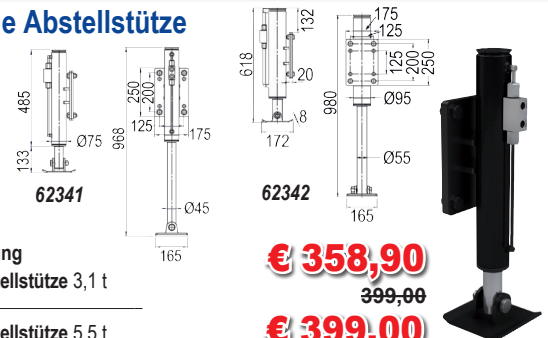

Nr.	Bezeichnung			
62341	Hydr.-Abstellstütze 3,1 t	<b>€ 358,90</b> <del>399,90</del>		
62342	Hydr.-Abstellstütze 5,5 t	<b>€ 399,90</b> <del>449,90</del>		

Katalogseite 266

## Schwerlastprofilzugöse

Nr. Bezeichnung  
62173 Schwerlastprofilzugöse 15 t  
Stützlast = 1500 kg, Ø = 40 mm  
geprüft DIN 74054  
Katalogseite 264



**€ 81,90**  
~~96,90~~

## Anhänger-Kupplung

Nr. Bezeichnung  
90862 Anhänger-Kupplung  
8 mm  
mit Bolzen  
Katalogseite 267

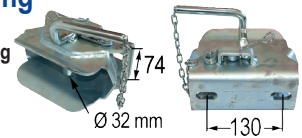

**€ 45,90**  
~~54,90~~

## Bordwandverbinder

Nr. Bezeichnung  
62176 Bordwandverbinder  
verstellbar  
Katalogseite 262



**€ 12,90**  
~~14,60~~

## Kupplung mit Adapterblech 45/50

Nr.	Bezeichnung	zul. Achslast C/R kg	zul. Stützlast kg	A Ø	B Ø	C Ø	D mm	F	
77836	Kupplung	2700	150	45	12,5	12,5	40	16	<b>€ 54,90</b> <del>65,90</del>

Katalogseite 273

## Kotflügel aus Kunststoff zu PKW-Anhänger

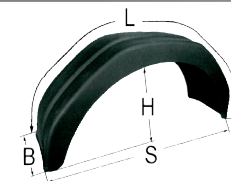

Nr.	Bezeichnung	B mm	L mm	S mm	H mm	
51594	Kotflügel	200	1200	750	390	<b>€ 14,90</b> <del>19,90</del>
77783	Kotflügel	240	1300	800	380	<b>€ 19,90</b> <del>26,40</del>

Katalogseite 270

## Schnellkuppler 4 Anschlüsse

Nr. Bezeichnung  
50417 Schnellkuppler 506  
Fix-u. Mobilteil



€ 599,90  
~~668,90~~

## Faster

Nr. Bezeichnung  
50420 Schnellkuppler 506  
Fix-u. Mobilteil  
+ Elektro 2 fach Stecker  
Katalogseite 321



€ 709,90  
~~789,00~~

## Kupplungen

Nr. Bezeichnung L G  
91940 Push-Pull Kupplungs-Muffe mit O-Ring Stecker unter Druck kuppelbar



€ 45,90  
~~54,90~~

50398 Push-Pull Kupplungs-Muffe unter Druck kuppelbar  
Katalogseite 320



€ 46,90  
~~55,90~~

## Motor MP

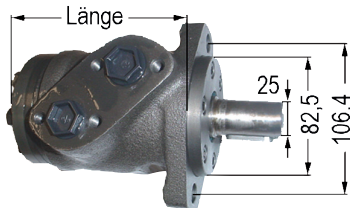

Nr.	Bezeichnung	Länge	cm <sup>3</sup>	U./min.	KW	Liter	
38426	Motor MP 50	137,0mm	49,5	879	8,90	50	€ 161,90 <del>193,90</del>
38427	Motor MP 80	140,5mm	79,2	740	11,80	75	€ 165,90 <del>198,90</del>
38429	Motor MP 125	146,0mm	123,8	475	11,80	75	€ 185,90 <del>235,90</del>
38430	Motor MP 160	151,0mm	158,4	370	11,90	75	€ 189,90 <del>238,90</del>

## Monoblöcke elektrisch 12 Volt

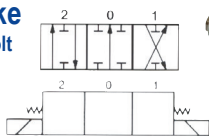

Nr.	Bezeichnung	Druck max. (Bar)	Leistung L/min.	Anschluss		
12515	1x doppelwirkend Type "A"	250	40	3/8"	€ 199,90 <del>236,90</del>	
03549	2x doppelwirkend Type "A"	250	40	3/8"	€ 334,90 <del>399,00</del>	
03550	3x doppelwirkend Type "A"	250	40	3/8"	€ 518,90 <del>599,00</del>	

## 6/2 - Wegeventil mit elektromagnetischer Betätigung



Nr.	Bezeichnung	Leistung L/min.	Anschluss	Volt	L	Druck max. (Bar)	
27777	Wegeventil	90	1/2"	12	181	300	€ 136,90 <del>158,90</del>

## Monoblock

Nr.	Bezeichnung	Druck max. (Bar)	Leistung L/min.	Anschluss	
58270	Monoblock 1 Hebel doppelwirkend mit Federrückstellung Type "Ö"	250	45	1/2"	€ 75,90 <del>89,90</del>
58272	Monoblock 3 Hebel doppelwirkend mit Federrückstellung Type "Ö"	250	45	3/8-1/2"	€ 162,90 <del>194,90</del>
58273	Monoblock 4 Hebel doppelwirkend mit Federrückstellung Type "Ö"	250	45	3/8-1/2"	€ 208,90 <del>248,90</del>

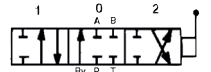

## Monoblock sechsheilig

Nr.	Bezeichnung	Druck max. (Bar)	Leistung L/min.	Anschluss	
03517	6x doppelw. Type "B"	250	45	3/8"	€ 284,90 <del>339,00</del>



## Ölkühler aus Aluminium inkl. Thermostat- Schalter

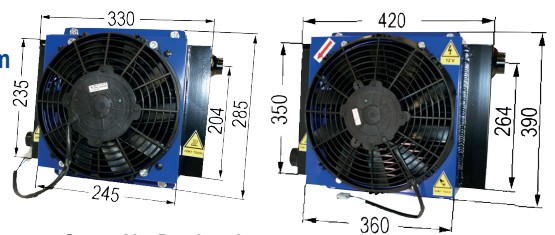

Nr.	Bezeichnung	Gew.	V	Druck max. (Bar)	L max.	
18375	Ölkühler	3/4"	12	27	80	€ 418,90 <del>489,00</del>
18376	Ölkühler	1"	12	27	120	€ 548,90 <del>619,00</del>

## Monoblöcke mit Fernbedienung mit 1 x Schwimmstellung gerastet und 1 x Federrückstellung Type "Ö"

nicht vormontiert,  
Kabellänge 1000 mm

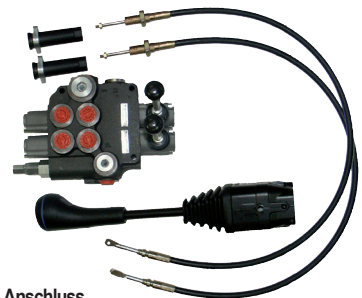

Nr.	Bezeichnung	Druck max. (Bar)	Leistung L/min.	Anschluss	
F1	2x doppelwirkend	250	45	3/8-1/2"	€ 319,90 <del>358,90</del>
F2	2x doppelwirkend	250	70	1/2"	€ 394,90 <del>438,90</del>

## Membranspeicher

Nr. Bezeichnung  
89933 Membranspeicher IG 1/2" BSPSP  
Druckausgleichsgerät zur z. B. Energiespeicherung und Druckstoßdämpfung  
Volumen: 0,32 l, Druck: 300 bar  
Maße: 120 mm hoch, 96 mm Ø  
Katalogseite 328



€ 114,90  
~~138,90~~



### Rillenkugellager mit zwei Dichtscheiben

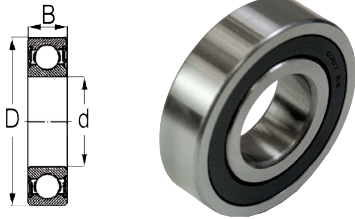

Nr.	Bezeichnung	d	D	B	€	€
		mm	mm	mm		
88943	Rillenkugellager 609 2RS	9	24	7	1,50	<b>1,30</b>
88948	Rillenkugellager 629 2RS	9	26	8	4,00	<b>3,30</b>
16214	Rillenkugellager 6000 2RS	10	26	8	1,60	<b>1,30</b>
16215	Rillenkugellager 6200 2RS	10	30	9	1,70	<b>1,40</b>
16216	Rillenkugellager 6300 2RS	10	35	11	2,60	<b>2,20</b>
16217	Rillenkugellager 6001 2RS	12	28	8	1,60	<b>1,30</b>
16218	Rillenkugellager 6201 2RS	12	32	10	1,50	<b>1,20</b>
16219	Rillenkugellager 6301 2RS	12	37	12	3,00	<b>2,50</b>
15805	Rillenkugellager 6002 2RS	15	32	9	2,00	<b>1,70</b>
14929	Rillenkugellager 6202 2RS	15	35	11	1,40	<b>1,20</b>
16222	Rillenkugellager 6302 2RS	15	42	13	3,00	<b>2,50</b>
16223	Rillenkugellager 6003 2RS	17	35	10	2,40	<b>2,00</b>
16224	Rillenkugellager 6203 2RS	17	40	12	2,40	<b>2,00</b>
16225	Rillenkugellager 6303 2RS	17	47	14	3,40	<b>2,80</b>
14875	Rillenkugellager 6004 2RS	20	42	12	2,80	<b>2,30</b>
14890	Rillenkugellager 6204 2RS	20	47	14	3,20	<b>2,70</b>
14898	Rillenkugellager 6304 2RS	20	52	15	4,60	<b>3,80</b>
14876	Rillenkugellager 6005 2RS	25	47	12	3,30	<b>2,80</b>
14891	Rillenkugellager 6205 2RS	25	52	15	4,00	<b>3,30</b>
14899	Rillenkugellager 6305 2RS	25	62	17	6,10	<b>5,10</b>
14877	Rillenkugellager 6006 2RS	30	55	13	4,90	<b>4,10</b>
14892	Rillenkugellager 6206 2RS	30	62	16	5,30	<b>4,40</b>
14900	Rillenkugellager 6306 2RS	30	72	19	7,70	<b>6,40</b>
15755	Rillenkugellager 6007 2RS	35	62	14	5,90	<b>4,90</b>
14893	Rillenkugellager 6207 2RS	35	72	17	6,40	<b>5,30</b>
16237	Rillenkugellager 6307 2RS	35	80	21	8,00	<b>6,70</b>
14878	Rillenkugellager 6008 2RS	40	68	15	7,80	<b>6,50</b>
14894	Rillenkugellager 6208 2RS	40	80	18	8,00	<b>6,70</b>
16240	Rillenkugellager 6308 2RS	40	90	23	12,80	<b>10,70</b>
14879	Rillenkugellager 6009 2RS	45	75	16	9,70	<b>8,10</b>
14895	Rillenkugellager 6209 2RS	45	85	19	9,90	<b>8,30</b>
16243	Rillenkugellager 6309 2RS	45	100	25	16,50	<b>13,80</b>
14880	Rillenkugellager 6010 2RS	50	80	16	9,50	<b>7,90</b>
14896	Rillenkugellager 6210 2RS	50	90	20	11,60	<b>9,70</b>
14901	Rillenkugellager 6310 2RS	50	110	27	21,80	<b>18,20</b>
16247	Rillenkugellager 6011 2RS	55	90	18	11,30	<b>9,40</b>
14897	Rillenkugellager 6211 2RS	55	100	21	14,60	<b>12,20</b>
16249	Rillenkugellager 6311 2RS	55	120	29	26,40	<b>22,00</b>
16250	Rillenkugellager 6012 2RS	60	95	18	14,20	<b>11,80</b>
16251	Rillenkugellager 6212 2RS	60	110	22	19,00	<b>15,80</b>
16252	Rillenkugellager 6312 2RS	60	130	31	38,40	<b>32,00</b>
88905	Rillenkugellager 6013 2RS	65	100	18	30,70	<b>25,60</b>
88914	Rillenkugellager 6213 2RS	65	120	23	16,40	<b>13,70</b>
88920	Rillenkugellager 6313 2RS	65	140	33	30,40	<b>25,30</b>
14882	Rillenkugellager 6014 2RS	70	110	20	29,00	<b>24,20</b>
88915	Rillenkugellager 6214 2RS	70	125	24	18,40	<b>15,30</b>
88907	Rillenkugellager 6015 2RS	75	115	20	14,30	<b>11,90</b>
88916	Rillenkugellager 6215 2RS	75	130	25	20,50	<b>17,10</b>
88908	Rillenkugellager 6016 2RS	80	125	22	15,70	<b>13,10</b>
88917	Rillenkugellager 6216 2RS	80	140	26	24,90	<b>20,80</b>
88909	Rillenkugellager 6017 2RS	85	130	22	19,50	<b>16,30</b>
88918	Rillenkugellager 6217 2RS	85	150	28	30,80	<b>25,70</b>
88910	Rillenkugellager 6018 2RS	90	140	25	22,50	<b>18,80</b>
88919	Rillenkugellager 6218 2RS	90	160	30	51,40	<b>42,80</b>
88911	Rillenkugellager 6020 2RS	100	150	24	28,70	<b>23,90</b>
88912	Rillenkugellager 6021 2RS	105	160	26	109,70	<b>91,40</b>
88913	Rillenkugellager 6022 2RS	110	170	28	131,80	<b>109,80</b>

Katalogseiten 360 & 361

### Stehlagergehäuse kpl. mit Lager

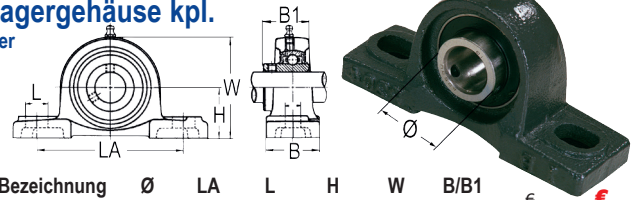

Nr.	Bezeichnung	Ø	LA	L	H	W	B/B1	€	€
		mm	mm	mm	mm	mm	mm		
07450	Lager 204	20	95	19	33,3	65	38/31	9,30	<b>7,80</b>
07451	Lager 205	25	105	19	36,5	70	38/34	10,50	<b>8,80</b>
07452	Lager 206	30	121	21	42,9	83	48/38,1	12,60	<b>10,50</b>
07453	Lager 207	35	127	21	47,6	92	48/42,9	14,80	<b>12,30</b>
07454	Lager 208	40	137	22	49,2	98	54/49,2	17,60	<b>14,70</b>
07455	Lager 209	45	146	22	54	106	54/49,2	21,10	<b>17,60</b>
07456	Lager 210	50	159	25	57,2	112	60/51,6	26,70	<b>22,30</b>
07457	Lager 211	55	171	22	64,5	125	60/56	30,20	<b>25,20</b>
07458	Lager 212	60	172,5	23	70	138	71/65	37,70	<b>31,40</b>

Katalogseite 361

### 4-Loch Flanschlagergehäuse kpl. mit Lager

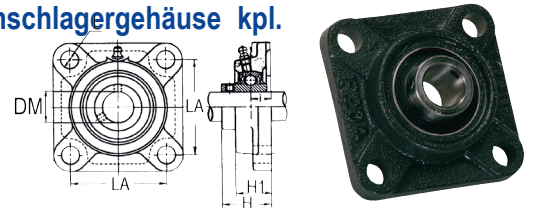

Nr.	Bezeichnung	Ø	LA	L	H	H1	€	€
		mm	mm	mm	mm	mm		
07459	Lager 204	20	64	12	33,3	25,5	8,10	<b>6,80</b>
07460	Lager 205	25	70	12	35,7	27	9,30	<b>7,80</b>
07461	Lager 206	30	83	12	40,2	31	12,00	<b>10,00</b>
07462	Lager 207	35	92	14	44,4	34	13,90	<b>11,60</b>
07463	Lager 208	40	102	16	51,2	36	16,50	<b>13,80</b>
07464	Lager 209	45	105	16	52,2	38	18,20	<b>15,20</b>
07465	Lager 210	50	111	16	54,6	40	23,20	<b>19,30</b>
07466	Lager 211	55	130	19	58,4	43	31,10	<b>25,90</b>
07467	Lager 212	60	143	19	68,7	48	35,90	<b>29,90</b>

Katalogseite 362

### 2-Loch Flanschlagergehäuse kpl. mit Lager

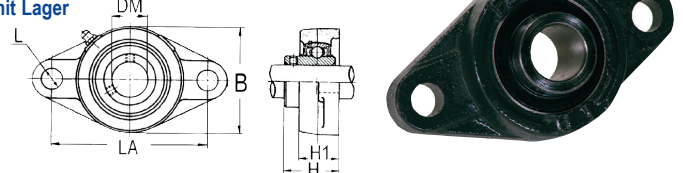

Nr.	Bezeichnung	Ø	LA	L	B	H	H1	€	€
		mm	mm	mm	mm	mm	mm		
07468	Lager 204	20	90	12	60	33,3	25,5	8,70	<b>7,30</b>
07469	Lager 205	25	99	16	68	35,7	27	8,90	<b>7,40</b>
07470	Lager 206	30	117	16	80	40,2	31	10,60	<b>8,80</b>
07471	Lager 207	35	130	16	90	44,4	34	13,90	<b>11,60</b>
07472	Lager 208	40	144	16	100	51,2	36	16,00	<b>13,30</b>
07473	Lager 209	45	148	19	108	52,2	38	18,90	<b>15,80</b>
07474	Lager 210	50	157	19	115	54,6	40	23,90	<b>19,90</b>
07475	Lager 211	55	184	19	130	58,4	43	27,30	<b>22,80</b>
07476	Lager 212	60	202	23	140	68,7	48	33,90	<b>28,30</b>

Katalogseite 361

### Stehlagergehäuse schmal kpl. mit Lager

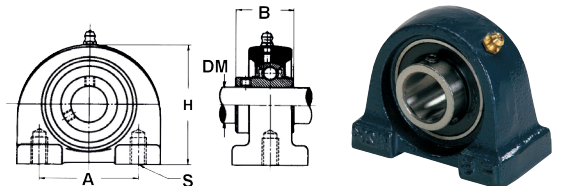

Nr.	Bezeichnung	Ø	A	S	H	B	€	€
		mm	mm	mm	mm	mm		
07495	Lager 204	20	52	M10	62	31	11,90	<b>9,90</b>
07496	Lager 205	25	56	M10	72	34	14,40	<b>12,00</b>
07497	Lager 206	30	66	M14	84	38,1	17,60	<b>14,70</b>
07498	Lager 207	35	80	M14	95	42,9	23,20	<b>19,30</b>
07499	Lager 208	40	84	M14	100	49,2	25,40	<b>21,20</b>
07500	Lager 209	45	90	M14	108	49,2	29,80	<b>24,80</b>
07501	Lager 210	50	94	M16	116	51,6	31,70	<b>26,40</b>

Katalogseite 362

## Sechskantschrauben

verzinkt 8.8

DIN 933



DIN 931



Nr.	Bezeichnung	DIN	G x L	Pkg. Inhalt	€	€
99558	Sechskantschraube	933	M4 x 40	100 Stk	10,10	<b>8,40</b>
99559	Sechskantschraube	933	M5 x 40	100 Stk	10,50	<b>8,80</b>
92585	Sechskantschraube	933	M6 x 10	100 Stk	5,10	<b>4,20</b>
50614	Sechskantschraube	933	M6 x 16	100 Stk	5,90	<b>4,90</b>
50615	Sechskantschraube	933	M6 x 20	100 Stk	6,40	<b>5,30</b>
50616	Sechskantschraube	933	M6 x 25	100 Stk	7,00	<b>5,80</b>
50617	Sechskantschraube	933	M6 x 30	100 Stk	7,40	<b>6,20</b>
88892	Sechskantschraube	933	M6 x 35	100 Stk	8,50	<b>7,10</b>
50618	Sechskantschraube	933	M6 x 40	100 Stk	9,60	<b>8,00</b>
88893	Sechskantschraube	931	M6 x 50	100 Stk	15,10	<b>12,60</b>
50577	Sechskantschraube	933	M6 x 60	100 Stk	15,60	<b>13,00</b>
88894	Sechskantschraube	931	M6 x 70	100 Stk	23,00	<b>19,20</b>
50665	Sechskantschraube	931	M6 x 80	100 Stk	24,40	<b>20,30</b>
88995	Sechskantschraube	931	M6 x 100	100 Stk	31,90	<b>26,60</b>
50619	Sechskantschraube	933	M8 x 16	100 Stk	10,90	<b>9,10</b>
50620	Sechskantschraube	933	M8 x 20	100 Stk	10,50	<b>8,80</b>
50621	Sechskantschraube	933	M8 x 25	100 Stk	11,30	<b>9,40</b>
50622	Sechskantschraube	933	M8 x 30	100 Stk	13,30	<b>11,10</b>
88896	Sechskantschraube	933	M8 x 35	100 Stk	15,50	<b>12,90</b>
88897	Sechskantschraube	933	M8 x 40	100 Stk	16,40	<b>13,70</b>
50623	Sechskantschraube	933	M8 x 45	100 Stk	16,90	<b>14,10</b>
88888	Sechskantschraube	931	M8 x 50	100 Stk	24,40	<b>20,30</b>
50624	Sechskantschraube	933	M8 x 60	100 Stk	27,90	<b>23,30</b>
88899	Sechskantschraube	931	M8 x 70	100 Stk	34,50	<b>28,80</b>
50657	Sechskantschraube	931	M8 x 80	100 Stk	39,60	<b>33,00</b>
88900	Sechskantschraube	931	M8 x 90	50 Stk	22,40	<b>18,70</b>
88901	Sechskantschraube	931	M8 x 100	50 Stk	25,30	<b>21,10</b>
88902	Sechskantschraube	931	M8 x 120	50 Stk	30,10	<b>25,10</b>
92588	Sechskantschraube	933	M10 x 16	100 Stk	20,10	<b>16,80</b>
50625	Sechskantschraube	933	M10 x 20	100 Stk	20,50	<b>17,10</b>
50626	Sechskantschraube	933	M10 x 25	50 Stk	11,90	<b>9,90</b>
50627	Sechskantschraube	933	M10 x 30	50 Stk	12,30	<b>10,30</b>
50628	Sechskantschraube	933	M10 x 35	50 Stk	15,20	<b>12,70</b>
92586	Sechskantschraube	933	M10 x 45	50 Stk	15,90	<b>13,30</b>
50629	Sechskantschraube	931	M10 x 40	50 Stk	14,90	<b>12,40</b>
50630	Sechskantschraube	931	M10 x 50	50 Stk	17,90	<b>14,90</b>
92587	Sechskantschraube	933	M10 x 55	50 Stk	18,60	<b>15,50</b>
50631	Sechskantschraube	931	M10 x 60	50 Stk	10,90	<b>9,10</b>
50632	Sechskantschraube	931	M10 x 70	50 Stk	24,90	<b>20,80</b>
50633	Sechskantschraube	931	M10 x 80	50 Stk	27,70	<b>23,10</b>
92554	Sechskantschraube	931	M10 x 90	50 Stk	47,50	<b>39,60</b>
92555	Sechskantschraube	931	M10 x 100	50 Stk	49,90	<b>41,60</b>
92556	Sechskantschraube	931	M10 x 110	25 Stk	30,10	<b>25,10</b>
92558	Sechskantschraube	931	M10 x 120	25 Stk	33,00	<b>27,50</b>
92562	Sechskantschraube	931	M10 x 140	25 Stk	37,40	<b>31,20</b>
50634	Sechskantschraube	933	M12 x 20	50 Stk	15,00	<b>12,50</b>
50635	Sechskantschraube	933	M12 x 25	50 Stk	16,90	<b>14,10</b>
50636	Sechskantschraube	933	M12 x 30	50 Stk	18,30	<b>13,60</b>
50637	Sechskantschraube	933	M12 x 35	50 Stk	19,90	<b>16,60</b>
50638	Sechskantschraube	933	M12 x 40	50 Stk	21,90	<b>18,30</b>
50639	Sechskantschraube	931	M12 x 50	50 Stk	24,30	<b>20,30</b>
50640	Sechskantschraube	933	M12 x 60	50 Stk	27,30	<b>22,80</b>
88898	Sechskantschraube	931	M12 x 60	50 Stk	27,30	<b>22,80</b>
50641	Sechskantschraube	933	M12 x 70	50 Stk	31,50	<b>26,30</b>
88890	Sechskantschraube	931	M12 x 70	50 Stk	34,50	<b>28,80</b>
50642	Sechskantschraube	933	M12 x 80	50 Stk	34,50	<b>28,80</b>
88891	Sechskantschraube	931	M12 x 80	50 Stk	37,40	<b>31,20</b>
92563	Sechskantschraube	931	M12 x 90	25 Stk	21,50	<b>17,90</b>
92564	Sechskantschraube	931	M12 x 100	25 Stk	23,80	<b>19,80</b>
92565	Sechskantschraube	931	M12 x 110	25 Stk	39,80	<b>33,20</b>
92566	Sechskantschraube	931	M12 x 120	25 Stk	42,40	<b>35,30</b>
92567	Sechskantschraube	931	M12 x 130	25 Stk	44,50	<b>37,10</b>
92568	Sechskantschraube	931	M12 x 140	25 Stk	46,90	<b>39,10</b>
92569	Sechskantschraube	931	M12 x 150	25 Stk	57,10	<b>47,60</b>

Katalogseite 368

Nr.	Bezeichnung	DIN	G x L	Pkg. Inhalt	€	€
92570	Sechskantschraube	931	M12 x 160	10 Stk	25,30	<b>21,10</b>
92571	Sechskantschraube	931	M12 x 170	10 Stk	25,90	<b>21,60</b>
92572	Sechskantschraube	931	M12 x 180	10 Stk	28,30	<b>23,60</b>
92573	Sechskantschraube	931	M12 x 200	10 Stk	31,60	<b>26,30</b>
50643	Sechskantschraube	933	M14 x 40	25 Stk	17,90	<b>14,90</b>
92589	Sechskantschraube	933	M14 x 60	25 Stk	23,00	<b>19,20</b>
50644	Sechskantschraube	931	M14 x 80	25 Stk	27,30	<b>22,80</b>
92574	Sechskantschraube	931	M14 x 100	25 Stk	44,50	<b>37,10</b>
50645	Sechskantschraube	931	M14 x 120	25 Stk	47,50	<b>39,60</b>
92575	Sechskantschraube	931	M14 x 140	10 Stk	25,90	<b>21,60</b>
92576	Sechskantschraube	931	M14 x 150	10 Stk	28,30	<b>23,60</b>
92577	Sechskantschraube	931	M14 x 160	10 Stk	34,00	<b>28,30</b>
92590	Sechskantschraube	933	M16 x 30	25 Stk	18,60	<b>15,50</b>
50646	Sechskantschraube	933	M16 x 40	25 Stk	20,10	<b>16,80</b>
92595	Sechskantschraube	933	M16 x 45	25 Stk	23,00	<b>19,20</b>
92596	Sechskantschraube	933	M16 x 50	25 Stk	27,30	<b>22,80</b>
92597	Sechskantschraube	933	M16 x 55	25 Stk	34,50	<b>28,80</b>
92598	Sechskantschraube	931	M16 x 60	25 Stk	34,50	<b>28,80</b>
92599	Sechskantschraube	931	M16 x 65	10 Stk	12,30	<b>10,30</b>
92600	Sechskantschraube	931	M16 x 70	10 Stk	12,80	<b>10,70</b>
92601	Sechskantschraube	931	M16 x 80	10 Stk	15,90	<b>13,30</b>
92591	Sechskantschraube	931	M16 x 85	10 Stk	14,30	<b>11,90</b>
92592	Sechskantschraube	931	M16 x 90	10 Stk	15,60	<b>13,00</b>
92578	Sechskantschraube	931	M16 x 100	10 Stk	17,30	<b>14,40</b>
92593	Sechskantschraube	931	M16 x 110	10 Stk	28,80	<b>24,00</b>
92579	Sechskantschraube	931	M16 x 120	10 Stk	31,10	<b>25,90</b>
92594	Sechskantschraube	931	M16 x 130	10 Stk	33,00	<b>27,50</b>
92580	Sechskantschraube	931	M16 x 140	10 Stk	35,90	<b>29,90</b>
92581	Sechskantschraube	931	M16 x 150	10 Stk	37,40	<b>31,20</b>
92582	Sechskantschraube	931	M16 x 160	10 Stk	39,80	<b>33,20</b>
92583	Sechskantschraube	931	M16 x 180	10 Stk	44,50	<b>37,10</b>
92584	Sechskantschraube	931	M16 x 200	10 Stk	47,40	<b>39,50</b>
50656	Sechskantschraube	931	M20 x 120	1 Stk	4,60	<b>3,80</b>

## Sechskantmuttern

verzinkt

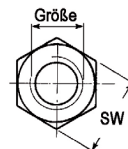

Nr.	Bezeichnung	DIN	Gr.	SW mm	Pkg. Inhalt	€	€ per Pkg.
50488	Sechskantmutter	934	M 5	.	100 Stk	3,10	<b>2,60</b>
50590	Sechskantmutter	934	M 6	10	100 Stk	3,30	<b>2,80</b>
50591	Sechskantmutter	934	M 8	13	100 Stk	5,50	<b>4,60</b>
50592	Sechskantmutter	934	M 10	17	100 Stk	7,90	<b>6,60</b>
50593	Sechskantmutter	934	M 12	19	100 Stk	11,30	<b>9,40</b>
50594	Sechskantmutter	934	M 14	22	50 Stk	8,50	<b>7,10</b>
50595	Sechskantmutter	934	M 16	24	50 Stk	10,90	<b>9,10</b>
50658	Sechskantmutter	934	M 18	27	1 Stk	0,40	<b>0,30</b>
50653	Sechskantmutter	934	M 20	30	1 Stk	0,50	<b>0,40</b>
50659	Sechskantmutter	934	M 22	32	1 Stk	0,80	<b>0,70</b>
50660	Sechskantmutter	934	M 24	36	1 Stk	1,00	<b>0,80</b>
90322	Sechskantmutter	934	M 30	45	1 Stk	2,40	<b>2,00</b>

## Stopmuttern

verzinkt

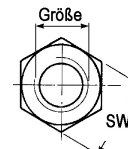

Nr.	Bezeichnung	DIN	Gr.	SW mm	Pkg. Inhalt	€	€ per Pkg.
99556	Stopmutter	985	M 4	7	100 Stk	3,10	<b>2,60</b>
99557	Stopmutter	985	M 5	8	100 Stk	2,90	<b>2,40</b>
50596	Stopmutter	985	M 6	10	100 Stk	3,60	<b>3,00</b>
50597	Stopmutter	985	M 8	13	100 Stk	6,30	<b>5,30</b>
50598	Stopmutter	985	M 10	17	100 Stk	11,40	<b>9,50</b>
50599	Stopmutter	985	M 12	19	100 Stk	15,60	<b>13,00</b>
50600	Stopmutter	985	M 14	22	50 Stk	14,90	<b>12,40</b>
50601	Stopmutter	985	M 16	24	50 Stk	17,60	<b>14,70</b>
50661	Stopmutter	985	M 18	27	1 Stk	0,60	<b>0,50</b>
50662	Stopmutter	985	M 20	30	1 Stk	0,80	<b>0,70</b>
50663	Stopmutter	985	M 22	32	1 Stk	1,10	<b>0,90</b>
50664	Stopmutter	985	M 24	36	1 Stk	1,40	<b>1,20</b>

Katalogseite 368



## Ackerschienendreieck

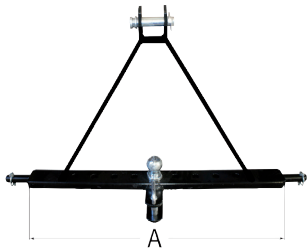

Nr. **Bezeichnung**  
 99453 Ackerschienendreieck Kat. 2  
 mit Anhängerkuppl. A = 812 mm  
 Katalogseite 308

**€ 88,90** ~~98,90~~

## Fanghaken **WALTERSCHEID** Kat.II

Nr. **Bezeichnung**  
 83486 Fanghaken Walterscheid Kat.II  
 A = 115, B = 100, D = 56  
 rechts und links verwendbar  
 mit innenliegender Mechanik  
 Katalogseite 309

**€ 129,90**  
~~174,90~~



## Unterlenkerkugel Kat.II

**4 Stück**

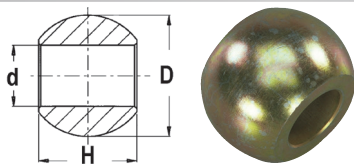

Nr. **Bezeichnung**  
 A01501 Unterlenkerkugel Kat.II  
 Katalogseite 310

D **€ 15,90**  
 56 ~~48,00~~  
 d 28,4  
 H 45

## Fangbüchse Kat.II

**4 Stück**

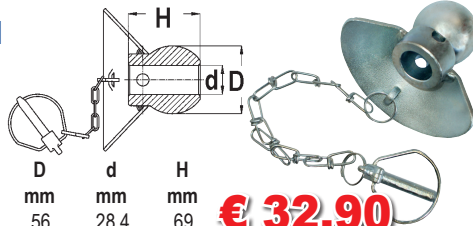

Nr. **Bezeichnung**  
 A01450 Fangbüchse Kat. II  
 Katalogseite 310

D **€ 32,90**  
 mm 56 ~~38,00~~  
 d 28,4  
 H 69

## Hydraulischer Oberlenker Kat.II



Nr. **Bezeichnung**  
 62858 Hydraulischer Oberlenker  
 kpl. Kat.II 480/690  
**Neu!**

**€ 179,90** ~~208,90~~

## Oberlenkerhalter

Nr. **Bezeichnung**  
 54583 Oberlenker-Halter  
 Ø bis zu 63 mm  
 53466 Oberlenker-Halter  
 290 mm  
 53468 Oberlenker-Halter  
 John Deere  
 53469 Oberlenker-Halter  
 Fiat  
 Katalogseite 307



**€ 13,90**  
~~47,50~~

**€ 8,90**  
~~40,90~~

**€ 12,90**  
~~45,90~~

**€ 15,90**  
~~49,90~~

## HD-Reiniger Schläuche

Nr. **Bezeichnung**  
 53450 HD-Reiniger Schlauch 10 m 210 bar 150°  
 M 22x1,5 mit Stecknippel 11 mm  
 53451 HD-Reiniger Schlauch 20 m 210 bar 150°  
 M 22x1,5 mit Stecknippel 11 mm  
**passend zu Kärcher**  
 Katalogseite 406

**€ 69,90**  
~~83,40~~  
**€ 110,90**  
~~142,60~~



## Oberlenker

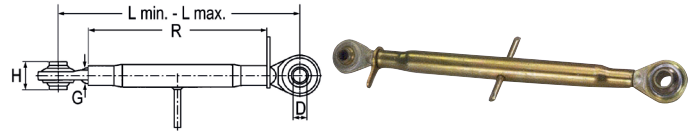

Nr.	Bezeichnung	L	G	R	H	D	Preis
00086	Oberlenker Kat.I/II	585/810	M27 x 3	470	44-51	19/25,4	<b>€ 30,90</b> <del>36,90</del>
19677	Oberlenker Kat.II	340/460	M27 x 3	220	51	25,4	<b>€ 31,90</b> <del>37,90</del>

## Oberlenker schwere Ausführung



Nr.	Bezeichnung	L	G	R	H	D	Preis
18752	Oberlenker Kat.II	575/810	M36 x 3	450	51	25,4	<b>€ 61,90</b> <del>72,90</del>

## Ackerschienen Kat.II



Nr.	Bezeichnung	L	B	S	D	F	Preis
09089	Ackerschiene Kat.II	800	75	30	28	22	<b>€ 66,90</b> <del>77,90</del>
00045	Ackerschiene Kat.II	930	80	40	28	28	<b>€ 83,90</b> <del>99,90</del>

## Unterlenker-Stabilisatorketten

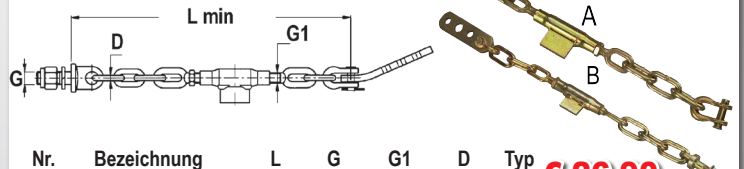

Nr.	Bezeichnung	L	G	G1	D	Typ	Preis
01068	Stabilisatorkette	480	18	M16x2	10	A	<b>€ 26,90</b> <del>31,90</del>
01798	Stabilisatorkette	570	20	M20x2,5	12	B	<b>€ 29,90</b> <del>36,90</del>
01806	Stabilisatorkette	600	20	M20x2,5	12	B	<b>€ 31,90</b> <del>38,90</del>

## Unterlenker-Kugelgelenke zum Anschweißen

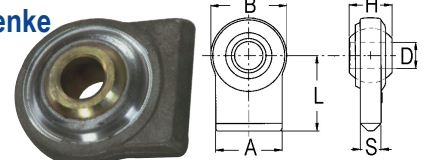

Nr.	Bezeichnung	B	L	A	S	D	H	Preis
03797	Kugelgelenk Kat.I	65	40	50	14	22,1	35	<b>€ 7,90</b> <del>9,80</del>
00249	Kugelgelenk Kat.II	80	65	70	22	28,4	45	<b>€ 13,90</b> <del>15,90</del>

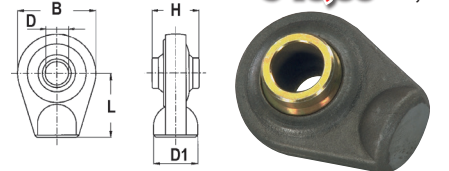

Nr.	Bezeichnung	L	D1	B	H	D	Preis
03812	Kugelgelenk Kat.III	85	38	90	61	32	<b>€ 18,90</b> <del>23,80</del>

## HD-Reiniger Schläuche

Nr.	Bezeichnung	Preis
50511	HD-Reiniger Schlauch 10 m 210 bar 150°	<b>€ 59,90</b> <del>69,90</del>
50485	HD-Reiniger Schlauch 15 m 210 bar 150°	<b>€ 84,90</b> <del>97,30</del>
50583	HD-Reiniger Schlauch 20 m 210 bar 150° 2 x M 22 x 1,5 mit Überwurfmutter <b>passend zu Kärcher</b>	<b>€ 104,90</b> <del>124,90</del>



## Kotflügel hinten

unlackiert, 2 mm stark (beim Original 1,8 mm)

passend zu Steyr 8065, 8075, 8085, 8095



Nr.	Bezeichnung	verwendbar anstelle von
95983	Kotflügel hinten re.	134425201

95984	Kotflügel hinten li. <i>Katalogseite 729</i>	134425202
-------	---	-----------

**je € 518,90**  
~~599,00~~

## Kotflügelverbreiterung vorne passend zu Steyr 8065, 8075, 8085, 8095 - breite Ausführung

Nr.	Bezeichnung	b mm	Loch Ø
95979	Verbreiterung vorne re. grundiert	220	M6

95980	Verbreiterung vorne li. grundiert <i>Katalogseite 730</i>	220	M6
-------	--	-----	----

**je € 118,90**  
~~189,90~~

## Lenkräder

Nr.	Bezeichnung
54204	Lenkrad Ø = 425 mm Höhe = 72 mm passend zu Steyr T80/T84, 15/18, T188



**€ 39,90**  
~~46,90~~

80186	Lenkrad Ø = 380 mm H = 115 mm passend zu Steyr Serie 80,900,9000
-------	--



**€ 51,90**  
~~61,80~~

*Katalogseite 686/687*

## Kupplungsscheibe

Nr.	Bezeichnung
55911	Kupplungsscheibe Ø 225 mm passend zu Steyr T80, T84



**€ 79,90**  
~~91,90~~

*Katalogseite 771*

## Einfachkupplung

Nr.	Bezeichnung
55914	Einfachkupplung verwendbar anst. von: 406160901 passend zu Steyr 180, 190, 288, 290, 40, 50

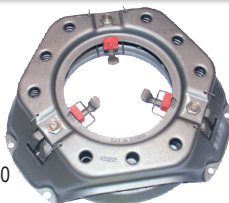

**€ 178,90**  
~~248,90~~

*Katalogseite 771*

## Kraftstoffpumpe elektrisch

Nr.	Bezeichnung
53928	Universal Kraftstoffförderpumpe 6V/12V, Anschluss 8 mm, Druck 0,15 bar Fördervolumen max. 100 l/h verwendbar anstelle von: 721440530

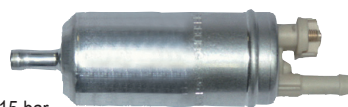

**€ 51,90**  
~~76,90~~

*Katalogseite 636*

## Zeichen MF

Nr.	Bezeichnung
42104	Zeichen zu MF 135 <i>Katalogseite 732</i>



**€ 16,90**  
~~20,90~~

## Tank

Nr.	Bezeichnung
61250	Tank passend zu Steyr T80, T84



**€ 299,00**  
~~389,00~~

*Katalogseite 637*

## Zylinderkopf

Nr.	Bezeichnung
40200	Zylinderkopf passend zu MF A3.152,35 verwendbar anstelle von: 3638321M91

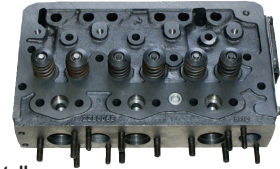

**€ 339,00**  
~~429,00~~

54283	Zylinderkopf 1 Stk kpl. mit Ventile passend zu Steyr 4 Zylinder WD408/411
-------	---

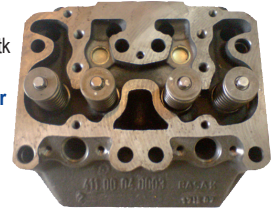

**€ 529,00**  
~~599,00~~

*Katalogseite 756*

## Kolben, Ringe, Büchsen, Bolzen

Nr.	Bezeichnung
54250	Kolben, Ringe, Büchse, Bolzen zu Steyr T80/T84/ T180/T182/T185



**€ 169,90**  
~~194,90~~

*Katalogseite 760*

## Frontgrill

Nr.	Bezeichnung
61245	Grill verwendbar anstelle von: 178500020011 passend zu Fendt Farmer: 102, 103, 104, 105, 106, 108, 303, 304, 305, 306, 307, 308, 309



**€ 88,90**  
~~114,90~~

61622	Frontgitter verwendbar anstelle von: 198500020010 passend zu Fendt Farmer: 310, 311, 312
-------	--



**€ 78,90**  
~~105,60~~

61521	Frontgitter verwendbar anstelle von: 281500020010 passend zu Fendt Favorit: 600, 610, 611, 612, 614, 615
-------	--

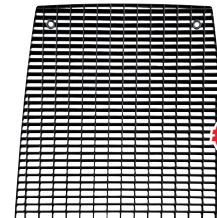

**€ 68,90**  
~~108,80~~

*Katalogseite 721*

## Logo Fendt

Nr.	Bezeichnung
61124	Logo Fendt 320 x 55 mm verwendbar anstelle von: 931502021530

**FENDT**

**€ 29,90**  
~~36,90~~

*Katalogseite 731*

## Haubenhalter

Nr.	Bezeichnung
77124	Haubenhalter L = 60 mm



**€ 21,90**  
~~25,90~~

*Katalogseite 706*



## Schonbezug

Nr. **Bezeichnung**  
 96347 **Universalbezug mittel**  
 • Sitzbreite/-tiefe  
 52/42 cm



**€ 44,90**  
~~53,80~~

Katalogseite 6

## Sitzkissen

Nr. **Bezeichnung**  
 52620 **Sitzkissen mit Rücken**  
 Bezug Kunstleder schwarz  
 420 x 400 x 200 mm  
 (L x B x H)  
**passend zu Steyr T190**



**€ 38,90**  
~~48,90~~

Katalogseite 7

## Kindersitz

Nr. **Bezeichnung**  
 96651 **Kindersitz**  
 Der Kindersitz eignet sich für Kinder  
 bis zum schulpflichtigen Alter.  
 • bis 40 kg Körpergewicht  
 • komfortable Federung  
 • 5-Punkt – Gurt  
 mit Steckverschluss  
 Länge 370 mm, Höhe 400 mm  
 Breite 360 mm, Federweg 70 mm



**€ 309,90**  
~~348,90~~

Katalogseite 6

## Staplersitz FSP015

• Federweg 50 mm  
 • Gewichtseinstellung stufenlos 40 - 130 kg  
 • Längsverstellung 150 mm  
 • Rückenlehnen-Neigungsverstellung 0° - 15°

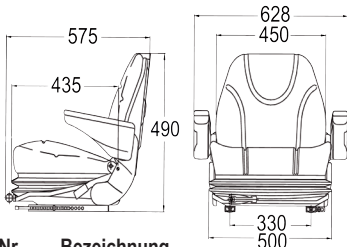

Nr. **Bezeichnung**  
 53018 **Stapler und Baumaschinensitz**  
 mit Bezug Kunstleder schwarz

**€ 358,90**  
~~399,00~~

Katalogseite 6

## Universalsitz

• Federweg 100 mm  
 • Gewichtseinstellung stufenlos 50 - 130 kg  
 • Längsverstellung 150 mm

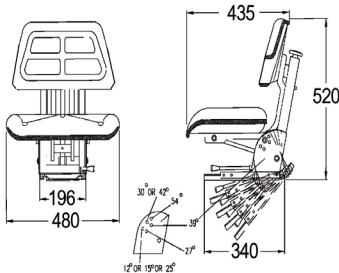

Nr. **Bezeichnung**  
 53004 **Sitz mechanisch gefedert**  
 mit verstellbarer Bodenplatte und Sitzfläche  
 klappbar, Bezug Kunstleder schwarz  
**passend zu Deutz und sehr vielen kleineren Traktoren**

**€ 164,90**  
~~184,90~~

Katalogseite 5

## Ökoprofi-Gesundheitssitz

Nr. **Bezeichnung**  
 53005 **Sitz mechanisch Stoff schwarz**  
 (ohne Armlehne, Kopfstütze  
 und Sicherheitsgurt)  
 • Längsverstellung 190 mm  
 • Rückenlehnen-Neigungsverstellung 30°  
 • Höhenverstellung 80 mm  
 • Lendenwirbelstütze  
 • Horizontalfederung

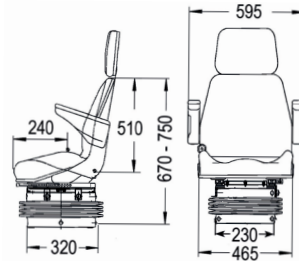

**€ 359,90**  
~~399,90~~

Katalogseite 4

## Sitzschalen

Nr. **Bezeichnung**  
 62138 **Sitzschale gelb für Rasenmähertraktor**

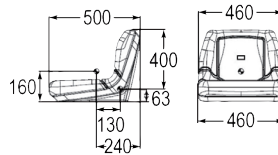

**€ 96,90**  
~~142,90~~

62139 **Sitzschale schwarz für Rasenmähertraktor**

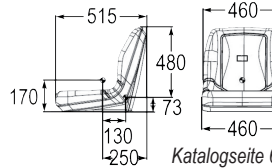

**€ 99,90**  
~~148,90~~

Katalogseite 6

## Zugmäuler

**SCHLITTENWEITE:**  
 320 mm,  
**SAUERMANN**  
**BOLZEN:**  
 30 mm,  
**NUTBREITE:**  
 20 mm

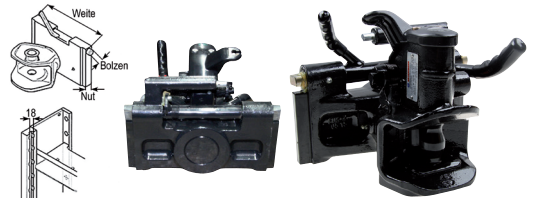

Nr.	Bezeichnung	verwendbar anstelle von	Fabrikat	Bolzen
107108	Zugmaul	HS17101KU38	Sauermann	38 mm

Ausführung: automatisch, STL 2500kg  
**passend zu Case IH** Serien: Maxxum, Maxxum EP Tier 4, Maxxum GARU, MXM, MXU, Puma, Puma CVX, Puma GARU;  
**Ford:** 2310,2610,2810,2910,3610,3910,4010,4110,4610,5010, 5110,5610,5640,6410,6610,6640,6710,6810,7010,7410,7610, 7740,7810,7910,8010,8210,8240,8340,8670,8770,8870,8970;  
**New Holland:** Serien: T6, T6 Autocommand, T7, T7 Autocommand, T6000, T6000 Power Command, T6000 Range Command, T7000, TM, TN, TS-A, TS-A Delta  
**Steyr:** Serien: CVT, Plus, Profi, Profi CVT

**€ 598,90**  
~~875,00~~

**SCHLITTENWEITE:**  
 325 mm,  
**SCHARMÜLLER**  
**BOLZEN:**  
 25 mm,  
**NUTBREITE:**  
 26 mm



107053	Zugmaul	053253321A02	Scharmüller	38 mm
--------	---------	--------------	-------------	-------

Ausführung: CHI automatisch, STL 2500kg  
**passend zu Case IH** C: 42,48,55,64 CS: 48,52,58,63,68, 75,78,80,85,86,90,94,95,100,105,110,120,130,150  
 CVX: 150,160,170,175,195,1135,1145,1155,1170,1190,1195;  
**Claas:** Challenger: 35,45,55 **McCormick:** MC: 120,135 MTX: 110,120,125,135, 140,145,150,155; **Steyr:** Serien: CVT, 900, M900, 9000, M9000, MT9000, 9100;  
**Valtra-Valmet:** 8800; **Zetor:** Forterra: 95,105,115,125,8621,8641,9621,9641, 10641,11441,11540,11741,12441 UR 2/3: 7520,7540,8520,8540,9520,9540, 10540,12145,12245,16145,16245,18345

**€ 889,00**  
~~995,00~~



## Zugmäuler

**SCHLITTENWEITE:**  
330 mm,  
**BOLZEN:**  
25 mm,  
**NUTBREITE:**  
32 mm

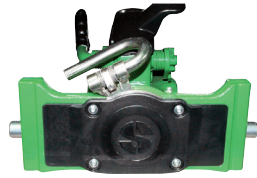
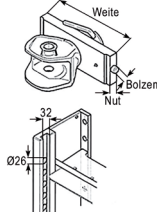

Nr.	Bezeichnung	verwendbar anstelle von	Fabrikat	Bolzen
107099	Zugmaul	HS17001KU38JD8	Sauerermann	38 mm
Ausführung: automatisch, in John Deere grün, 8 mm Bohrung für Fernbedienung, STL 2500kg				
				<b>€ 658,90</b>
<del>799,00</del>				

**SCHLITTENWEITE:**  
330 mm,  
**BOLZEN:**  
25 mm,  
**NUTBREITE:**  
32 mm



Nr.	Bezeichnung	verwendbar anstelle von	Fabrikat	Bolzen
107100	Zugmaul	HS17001KU38SDF16	Sauerermann	38 mm
Ausführung: automatisch, schwarz, 16mm Bohrung für Fernbedienung, STL 2500kg				
passend zu Deutz Agrottron: K90, K110, K120, 210, 235, 265;				
Fendt: Favorit: 816, 818, 822, 824, 926 Vario: 916, 920, 924, 926, 930;				
Fiatagri: 45-66 - 180-90 F: 100, 110, 120, 130;				
JCB: Fastrac: 125 - 185, 1125 - 1155, 2115 - 2150, 3155 - 3185				
John Deere; Steyr: 8055 - 8130; Valmet 6000 - 8800				
				<b>€ 619,00</b>
<del>789,00</del>				

**SCHLITTENWEITE:**  
390 mm,  
**BOLZEN:** 25 mm,  
**NUTBREITE:** 32 mm

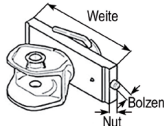

Nr.	Bezeichnung	verwendbar anstelle von	Fabrikat	Bolzen
107101	Zugmaul	HS17001KUD38	Sauerermann	38 mm
Ausführung: automatisch, STL 2500kg				
passend zu Claas Xerion: 4500,5000;				
Deutz-Fahr: AgroTron L: 710,730 AgroTron ST: 7200,7220 AgroTron TTV: 7210, 7230,7250,9290,9310,9340;				
John Deere: 7200,7215R,7230,7260R,7280R;				
Lamborghini: Mach: 200,220,230,250;				
Same: Audax: 200,220 Iron Tier 3: 190				
				<b>€ 699,00</b>
<del>4489,-</del>				

## Starter

Nr.	Bezeichnung	Volt	KW	Zähne
22046	Starter	12	2,8	10
Winkel R52°				
Löcher 3L, 146				
				<b>€ 229,90</b>
passend zu Ford <del>259,00</del>				
51730	Starter	12	2,7	9
Winkel L52°				
Löcher 3L 127				
				<b>€ 199,90</b>
passend zu Deutz <del>234,00</del>				
51732	Starter	12	3	11
Winkel R35°				
Löcher 2L 105				
				<b>€ 229,90</b>
passend zu Steyr <del>262,90</del>				
51733	Starter	12	3	9
Winkel R35°				
Löcher 2L 105				
				<b>€ 219,90</b>
passend zu Steyr <del>259,00</del>				



Katalogseiten 572 & 573

## Lichtmaschinen

Nr.	Bezeichnung	Volt	Ampere
78256	Lichtmaschine	14V	22A
passend zu MF 35,135,148,65,765, 155,158,165,168,175,178,185,188;			
passend zu: Steyr T80,T84,T188, T190,T290,Serie Plus (Gleichstrom) (passender Regler 41246)			
			<b>€ 105,90</b>
<del>422,90</del>			
91942	Lichtmaschine	14V	45A
ohne Riemenscheibe			
A = 56, B = 8,2			
Katalogseiten 585 & 587			
			<b>€ 108,90</b>
<del>429,70</del>			

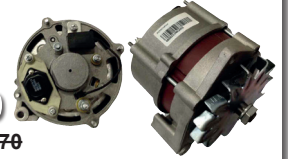

## Wasserpumpen

Nr.	Bezeichnung
10147	Wasserpumpe doppelter Riemenscheibe
verwendbar anstelle von: D8NN8501UA / D5NN8501E / 83926002 / EAPN8A513F	
passend zu 2000,2100,2110,2120,2150,2300,2310, 3000,3055,3100,3120,3150,3190,3300,3310,3400, 3500,3550,4000,4100,4110,4140,4190,4200,4400, 4500,5000,5100,5190,5200,5610,5900,6610,6710,7000, 7100,7200,7610,7710,4600,4610,3600,3610,2600,2610	
(auch für Typen mit einfacher Riemenscheibe)	
<b>€ 61,90</b>	
<del>73,90</del>	
10150	Wasserpumpe Welle 19 mm
verwendbar anstelle von: 41312143 / 3637411M91 / 36418321191	
passend zu MF 30, 31,33, 50, 50B, 50C, 50D, 50E, 60, 165,168,174,175,178,180,184,185, 188,194, 206, 255, 265, 273, 274, 275,285,283, 284,290,294,307,362,367,373,374,376,377,383, 384,387,400,487,565,575,585,590,670, 675,690,3220,3225,3366,6000	
<b>€ 45,90</b>	
<del>59,90</del>	
80661	Wasserpumpe
verwendbar anstelle von: 1406A60007	
passend zu Steyr	
T: 190, 288, 290	
<b>€ 158,90</b>	
<del>485,90</del>	
60882	Wasserpumpe
verwendbar anstelle von: 4090606, 409060032, 409060033, 610T0601, 610T060004, 610T060011, 610T060016	
passend zu 70, 90, 870, 980, 988, 1090, 1100, 1108, 1200	
Katalogseiten 604, 606 & 607	
<b>€ 394,90</b>	
<del>438,90</del>	



## Kühler

Nr.	Bezeichnung
90214	Kühler
verwendbar anstelle von:	
3131579R91,787141R92	
passend zu Case	
453,353,383,423	
<b>€ 279,00</b>	
<del>345,30</del>	
17093	Kühler
verwendbar anstelle von: 81817280	
passend zu 2310,2600,333,335,3600,3900,4000, 4100,4110,4140,4200,4330,4340,4400,4410,4500, 4600,420,5000,5100,5200,5600,5700,515,531,532, 535,6600,6700,7000,7100,7200,7600,7700	
passender Kühlerdeckel: 21816	
<b>€ 289,00</b>	
<del>349,00</del>	
54325	Kühler
passend zu Plus 40, 540, 545,548, 50, 650, 658, 760, 768	
passender Kühlerdeckel: 53731	
<b>€ 289,90</b>	
<del>338,90</del>	
78238	Kühler
passend zu Steyr, Case	
9086-9094/CS48-CS94	
<b>€ 729,00</b>	
<del>899,00</del>	
Katalogseiten 593, 595, 598 & 600	

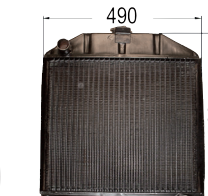
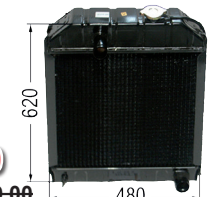
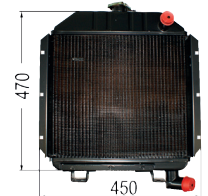



## Klimakompressoren

Nr. Bezeichnung

**90304 Klimakompressor 12V**  
 Ø 152 mm, 2 Rillen, Öl 175 cm³, Sanden 508  
**verwendbar anstelle von:** 1977959C1,  
 1343925C1, 1977958C1, 700712705,  
 83934C91, 97204C1, 97273C2  
**passend zu** 695, 795, 895, 995, 1620, 1640, 1660,  
 1666, 1670, 1680, Magnum 7110, 7120, Maxxum  
 5120, 5130, 5140, 5150, 5220, 5230, 5240, 5250  
**€ 269,00**  
~~359,00~~



**90306 Klimakompressor**  
**verwendbar anstelle von:**  
 3405689c3, 850873N, 5176185, 5811103  
**passend zu Case** 856, 956, 1055, 1056,  
 1255, 1455, JXU 70, 80, 90, 100, 1100, 1090,  
 1080, 1070, JXN 1070, 1075, JXV 1060, 1070, 1075;  
**NH** TF 42, 44, 46, TN 55, 65, 70, 75, 80, 90, 95,  
**TR** 85, 86, 96, 98, TX 30, 32, 34, 36;  
**Steyr** CVT 485, 495, 6140, 6150, 6175, **€ 269,00**  
 6195, Kompakt 360, 370, 375, 485, 495;  
~~359,00~~



**90307 Klimakompressor 12V**  
 Ø = 119 mm, Poly-V8, Sanden 7H15  
**verwendbar anstelle von:**  
 82016158, 82002069, 34672200  
**passend zu Case** MXM 120,130,140,155,  
 175,190 **Fiat** M 100, 115, 135, 160;  
**Ford** 8160, 8260, 8360, 8560;  
**NH** TM 110, 115, 120, 125, 130, 135, 140,  
 150, 155, 165, 175, 180, 190, TV 140;  
 Valtra-Valmet S 230, 240, 262, 280, 292, 322, 352;  
**€ 269,00**  
~~359,00~~



**90293 Klimakompressor 12V**  
 Ø = 146 mm, Poly-V8, Öl 230 cm³,  
 Nippondenso 10PA17C  
**verwendbar anstelle von:** RE46609, RE69716,  
 AH169875, AW23886, AW24173, TY24304, TY6764  
**passend zu JD** 5210-5520, 6100-6603,  
 7200-7920, 8100-8530, 9100-9620  
**€ 299,00**  
~~510,00~~



Katalogseite 774

## Fällkeileset

Nr. Bezeichnung

**53549 Keile-Set 3-teilig**  
 Länge: je 1 x 135, 185 und 225 mm  
**€ 14,90**  
~~46,90~~



Katalogseite 431

## Seilgleitbügel

Nr. Bezeichnung

**51217 Seilgleitbügel** für 8 mm Kette  
 zul. Zugkraft 4000 daN  
**€ 6,90**  
~~8,50~~



Katalogseite 429

## Würgekettten

Nr. Bezeichnung

Nr.	Bezeichnung	Stärke mm	Länge m	Güte	zul. Zugkraft daN	Preis
93000	Würgekette 4-kant	8	2,5	10	6000	<b>€ 42,90</b> <del>47,90</del>
93001	Würgekette 4-kant	8	3,0	10	6000	<b>€ 49,90</b> <del>55,90</del>



## Allzweckketten

Nr. Bezeichnung

Nr.	Bezeichnung	Stärke mm	Länge m	Güte	zul. Zugkraft daN	Preis
60068	Allzweckkette 4-kant	8	3,0	10	6000	<b>€ 67,90</b> <del>75,90</del>
53796	Allzweckkette rund	8	3,0	8	4000	<b>€ 53,90</b> <del>62,90</del>



Katalogseite 428

## Bauschläuche

Nr. Bezeichnung

**59526 Bauschlauch 20 m** Type C  
**€ 74,90**  
~~86,90~~

**59527 Bauschlauch 20 m** Type B  
**€ 104,90**  
~~149,90~~



Katalogseite 994

## Festkupplung zu System Storz Innengewinde

Nr. Bezeichnung

Nr.	Bezeichnung	Gr.	Knacken-abstand	Gewinde Zoll	Preis
59506	Festkupplung	52C	66	2"	<b>€ 10,90</b> <del>44,50</del>
59508	Festkupplung	75B	89	2 1/2"	<b>€ 14,90</b> <del>47,90</del>
59509	Festkupplung	75B	89	3"	<b>€ 14,90</b> <del>47,90</del>



## Saugkupplung zu System Storz

• Temperaturbereich von -30° bis +120°C  
 • Betriebsdruck bis 10 bar • für Saug- & Druckschläuche geeignet

Nr. Bezeichnung

Nr.	Bezeichnung	Gr.	Knacken-abstand	Schlauch-abschluss mm	Preis
59500	Saugkupplung	52C	66	52	<b>€ 10,90</b> <del>42,90</del>
59501	Saugkupplung	75B	89	75	<b>€ 14,90</b> <del>46,90</del>
59502	Saugkupplung	110A	133	100	<b>€ 45,90</b> <del>54,40</del>



Katalogseite 993

## Standard-Zinken

Nr. Bezeichnung

Diagramm: Standard-Zinke mit Beschriftungen: Länge, Gewinde, Ø

Nr.	Bezeichnung	passende Büchse	L mm	Gewinde	DM mm	Preis
A78281	Standard-Zinke	50695	1000	Öko M22x1,5	36	<b>€ 63,90</b> <del>74,80</del>
A90014	Standard-Zinke	50695	1100	Öko M22x1,5	36	<b>€ 65,90</b> <del>73,80</del>

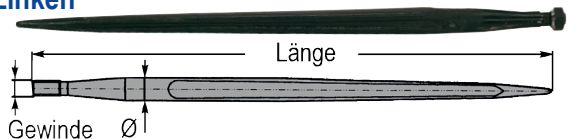

## Zentrierbüchse

Nr. Bezeichnung

Nr.	Bezeichnung	C	A	D	Preis
50695	Zentrierbüchse zu Standard-Zinke M22	110	35	45	<b>€ 10,90</b> <del>42,90</del>

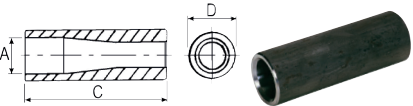

Katalogseiten 1001 & 1002

## Umbausatz Euro Aufnahme

Nr. Bezeichnung

**50812 Umbausatz** für Hakenaufnahme  
 2 Stück  
**€ 79,90**  
~~98,90~~



Katalogseite 1002

## Gerätedreiecke zum Anschweißen

Nr. Bezeichnung

**52842 Gerätedreieck Kat. II**  
 A = 853 mm  
**€ 62,90**  
~~74,90~~

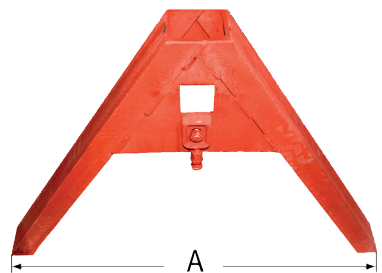

Katalogseite 1003

## Gelenkwellen

verwendbar: bei 540 1/min bis 45 PS, bei 1000 1/min bis 75 PS  
Anschluss beidseitig 1 3/8" 6 Zähne



Nr.	Bezeichnung	verwendbar anstelle von	L mm	
01719	Gelenkwelle	A 4 / Ö2300	800	<b>99,90</b> <del>121,70</del>
01721	Gelenkwelle	A 4 / Ö2300	1000	<b>105,90</b> <del>125,90</del>

verwendbar: bei 540 1/min bis 65 PS, bei 1000 1/min bis 110 PS  
Anschluss beidseitig 1 3/8" 6 Zähne

Nr.	Bezeichnung	verwendbar anstelle von	L mm	
01728	Gelenkwelle	A 6 / Ö2400	800	<b>139,90</b> <del>163,70</del>
01729	Gelenkwelle	A 6 / Ö2400	900	<b>146,90</b> <del>171,00</del>

Katalogseite 853

## Weitwinkelgelenkwellen

verwendbar: bei 540 1/min bis 45 PS, bei 1000 1/min bis 75 PS  
Anschluss beidseitig 1 3/8" 6 Zähne



Nr.	Bezeichnung	verwendbar anstelle von	L mm	
04437	Weitwinkelgelenkwelle	A4 / Ö2380	1044	<b>318,90</b> <del>369,00</del>
59906	Weitwinkelgelenkwelle	A4 / Ö2380	1244	<b>338,90</b> <del>389,00</del>

Katalogseite 854

## Profilrohr in Fixlänge

passend zu Walterscheid Zitronenprofil

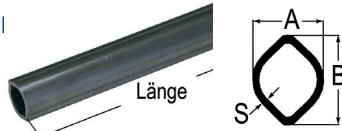

Nr.	Bezeichnung	verwendbar anstelle von	A mm	B mm	S mm	L mm	
19973	Innen-Profilrohr	0v	34,5	40	4	750	<b>17,90</b> <del>22,40</del>
19974	Innen-Profilrohr	0v	34,5	40	4	1400	<b>33,90</b> <del>40,70</del>
19977	Außen-Profilrohr	1	41	48	3	750	<b>17,90</b> <del>21,50</del>
19978	Außen-Profilrohr	1	41	48	3	1400	<b>29,90</b> <del>35,90</del>

passend zu Bondioli Dreikantprofil

Nr.	Bezeichnung	verwendbar anstelle von	A mm	S mm	L mm	
00849	Außen-Profilrohr	A2/A3	36,0	3,2	1000	<b>19,90</b> <del>24,60</del>
00852	Außen-Profilrohr	A3	43,5	3,4	1000	<b>22,90</b> <del>28,20</del>
00853	Innen-Profilrohr	A4	36,0	4,5	1000	<b>28,90</b> <del>34,10</del>
00852	Außen-Profilrohr	A4	43,5	3,4	1000	<b>22,90</b> <del>28,20</del>
00854	Innen-Profilrohr	A5	45,0	4,0	1000	<b>31,90</b> <del>37,70</del>
00855	Außen-Profilrohr	A5	51,6	3,0	1000	<b>25,90</b> <del>30,80</del>

Katalogseite 858

## Weitwinkelgelenke kpl.

passend zu Bondioli & Pavesi



Nr.	Bezeichnung	verwendb. anstelle von	zu Rohr A mm	L mm	Anschluss	
38217	Weitwinkelgelenk	A4	außen 43,8	308,7	1 3/8" 6Z	<b>248,90</b> <del>292,90</del>
38218	Weitwinkelgelenk	A4	innen 36,8	308,7	1 3/8" 6Z	<b>248,90</b> <del>292,90</del>

Katalogseite 861

## Gänsefuß Breitschare

Nr. 51926 Gänsefuß Breitschare  
B = 300 mm,  
LA = 45 - 70 mm

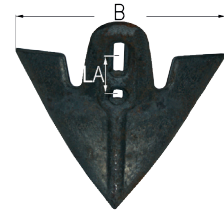

**€ 28,90**  
~~33,30~~

Katalogseite 1060

## Scharspitze

Nr. 84921 Scharspitze  
passend zu Köckerling  
verwendbar anstelle von: 506064



**€ 13,50**  
~~15,40~~

Katalogseite 1061

## Scharspitze

Nr. 51556 Scharspitze  
zu Synchro 3003  
passend zu Pöttinger  
verwendbar anstelle von:  
9762500151

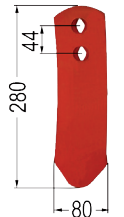

**€ 14,90**  
~~16,90~~

Katalogseite 1062

## Spitzschare

Nr. 51939 Spitzschare  
passend zu Pöttinger  
verwendbar anstelle von:  
966500650

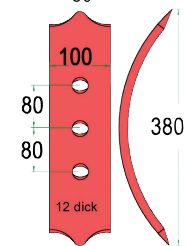

**€ 23,90**  
~~26,90~~

Katalogseite 1062

## Scharspitze

Nr. 51949 Scharspitze S12D Stärke = 12 mm  
passend zu Lemken  
verwendbar anstelle von: 3374388



**€ 10,50**  
~~11,90~~

Katalogseite 1062

## Flügelsharen

Nr. 51947 Flügelshare re., gekröpft FL 37D  
verwendbar anstelle von: 3374420  
51948 Flügelshare li., gekröpft FL 37D  
verwendbar anstelle von: 3374421  
passend zu Lemken

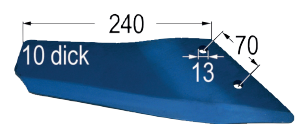

**je € 15,90**  
~~18,90~~

Katalogseite 1062

## Scharspitze

Nr. 51957 Scharspitze  
verwendbar anstelle von: 8711215  
passend zu Regent

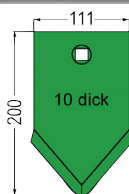

**€ 14,90**  
~~16,90~~

Katalogseite 1022



## Scharspitzen

Nr.	Bezeichnung	verwendbar anstelle von
52348	Scharspitze B2S re.	3364050
52349	Scharspitze B2S li. passend zu Lemken	3364051

Katalogseite 1086

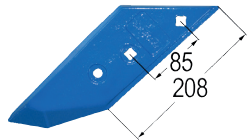

**je € 16,90**  
~~48,90~~

## Wechselspitzen

Nr.	Bezeichnung	verwendbar anstelle von
95423	Wechselspitze re.	930761270
95424	Wechselspitze li. passend zu Pöttinger	930771270

Katalogseite 1085

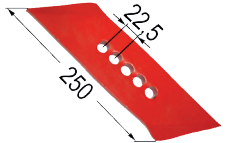

**je € 11,90**  
~~43,90~~



## Scharblatt

Nr.	Bezeichnung	verwendbar anstelle von
53925	Scharblatt re.	92526013
53926	Scharblatt li. passend zu Pöttinger	92526023

Katalogseite 1084

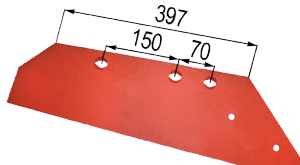

**je € 58,90**  
~~66,90~~

## Vorschälermollblech

Nr.	Bezeichnung	verwendbar anstelle von
52386	Vorschälermollblech MS/GS re.	51561171
52387	Vorschälermollblech MS/GS li. passend zu Regent	51561172

Katalogseite 1089



**je € 32,90**  
~~38,90~~

## Schnabelscharen

Nr.	Bezeichnung	verwendbar anstelle von
52402	Schnabelschare	DU435SR re.
52403	Schnabelschare passend zu Regent	DU435SL li.

Katalogseite 1089

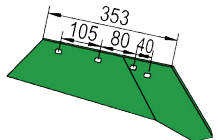

**je € 44,90**  
~~49,90~~

## Anlagen

Nr.	Bezeichnung	verwendbar anstelle von
52412	Anlage vorne re.	16501171/ 16006111
52413	Anlage vorne li. passend zu Regent	16501172/ 16006112

Katalogseite 1090

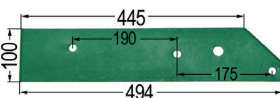

**je € 33,90**  
~~38,90~~

## Gleitplatte

Nr.	Bezeichnung	verwendbar anstelle von
52423	Gleitplatte re./li. passend zu Regent	01700221

Katalogseite 1090

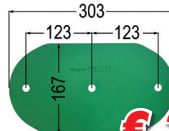

**€ 26,90**  
~~30,90~~

## Wechselspitze

Nr.	Bezeichnung	verwendbar anstelle von
52449	Wechselspitze PK8R re.	PK801101
52450	Wechselspitze PK8L li. passend zu Vogel & Noot	PK801102

Katalogseite 1091

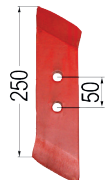

**je € 9,80**  
~~40,90~~

## Schnabelschare

Nr.	Bezeichnung	verwendbar anstelle von
52475	Schnabelschare WS350 re.	PK000003
52476	Schnabelschare WS350 li. passend zu Vogel & Noot	PK000004

Katalogseite 1091

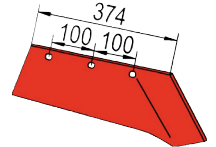

**je € 53,90**  
~~59,90~~

## Anlage

Nr.	Bezeichnung	verwendbar anstelle von
94362	Anlage re./li. passend zu Vogel & Noot	PR703002

Katalogseite 1050

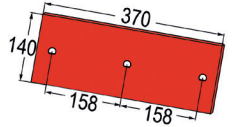

**€ 20,90**  
~~23,90~~

## Gleitplatte

Nr.	Bezeichnung	verwendbar anstelle von
52491	Gleitplatte re./li. passend zu Vogel & Noot	P5801101

Katalogseite 1092

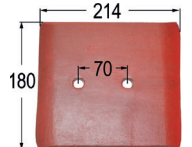

**€ 18,90**  
~~21,90~~

## Mollblech

Nr.	Bezeichnung	verwendbar anstelle von
53156	Mollblech UN400 re.	PK400102
53157	Mollblech UN400 li.	PK400202
52498	Mollblechkante UN400 re.	PK400103
52499	Mollblechkante UN400 li. passend zu Vogel & Noot	PK400203

Katalogseite 1092



**je € 138,90**  
~~468,90~~

**je € 21,90**  
~~24,90~~

## Fräsmesser

Nr.	Bezeichnung	verwendbar anstelle von:
51887	Fräsmesser re.	02108430
51888	Fräsmesser li. verwendbar anstelle von: 02108431 passend zu Maschio, Rotoland	02108431

Katalogseite 1079

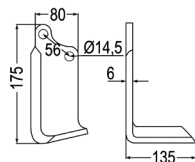

**je € 6,50**  
~~7,40~~

Nr.	Bezeichnung	verwendbar anstelle von:
51891	Fräsmesser re.	21100412
51892	Fräsmesser li. verwendbar anstelle von: 21100413 passend zu Maschio	21100413

Katalogseite 1080

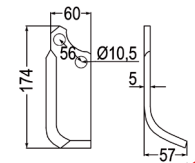

**je € 6,30**  
~~7,90~~

Nr.	Bezeichnung	verwendbar anstelle von:
98456	Fräsmesser rechts	59275
98455	Fräsmesser links passend zu B.C.S., Ferrari, Pasquali	59276

Katalogseite 1080

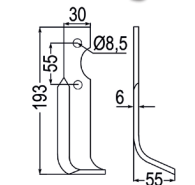

**je € 3,90**  
~~4,50~~

## Schlaghammer

Nr.	Bezeichnung	passend zu
52596	Schlaghammer	HMF

Katalogseite 1076

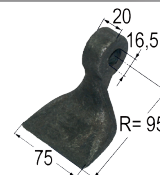

**€ 7,90**  
~~9,90~~

## Y-Messer

Nr.	Bezeichnung	passend zu
02211	Y-Messer	Ferri

Katalogseite 1072

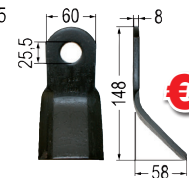

**€ 4,50**  
~~3,90~~

## Präparate

Nr. Bezeichnung

**60075 Calzogol Kalzium-Bolus 4 Stk**  
Diät-Mineralfuttermittel für Milchkühe zur Verringerung der Gefahr des Milchfiebers. Kühe mit einer optimalen Kalziumversorgung starten besser in die Laktation, sind gesünder und geben mehr Milch.



**€ 28,50**

31,90

**60076 Bufferlyt Puffer- & Elektrolyt-Bolus 15 Stk**  
Bei Durchfall, Appetitmangel und Tränkeunlust  
• Elektrolytverluste werden effektiv aufgefüllt.  
• stressfreie und sichere Eingabe.  
Die Eingabe kann auch ohne Applikator erfolgen. Das Kalb schluckt den Bolus ohne Probleme (Eingeber 60078 kann optional mitbestellt werden)



**€ 17,99**

20,40

**60077 Ket-o-Vital Energie-Bolus 4 Stk**  
Diät-Ergänzungsfuttermittel für Milchkühe zur Verringerung der Gefahr der Ketose/Acetonämie.  
Gesunde Kühe werden schneller tragend und geben mehr Milch.



**€ 23,99**

26,90

**102098 LaktaStart Abkalbetrunck 200 ml**  
• Konzentrat zur Herstellung eines Aufbautrankes für frisch abgekalbte Kühe  
• enthält Elektrolyte, Vitamine, organisch gebundene Spurenelemente und Energieträger,  
• ohne künstliche Aromastoffe  
• die sehr gute Akzeptanz  
• zeitsparende Anwendung und einfache Dosierung  
• lässt sich optimal mit Calz-o-Phos Liquid (Milchfieber-Prophylaxe) ergänzen



**€ 6,99**

8,40

**102092 Durchfallstopper Pectin 2,5 kg**  
• für Kälber, Ferkel, Lämmer oder andere Jungtiere  
• reines Naturprodukt mit dem Pektin des Apfels und ohne Antibiotikum  
• zur Vorbeugung und Behandlung von Durchfällen und zur Unterstützung medizinischer Versorgung  
Katalogseiten 887, 888 & 889



**€ 27,50**

30,90

## Technobase

Nr. Bezeichnung

**97779 Technobase 2CB New Formula 25 ml inkl. Mischerkanüle**  
Für all jene, die mit Großkartuschen aufgrund des geringen Bedarfs nicht arbeiten wollen, bieten die Einmalkartuschen mit 25 ml die ideale Alternative.



**€ 9,99**

41,90

## Technovit

Nr. Bezeichnung

**89869 Technovit inkl. Beschleuniger 10er-Packung**  
• komplettes, gebrauchsfertiges System  
• moderne Kombination mit Spezialschuhen aus Kunststoff  
• klebefreie Oberfläche für einfachste Modellierung, aber sehr hoher Haftung an Klaue u. Boot  
• Technovit ist extrem schlagzäh, was die Bruch-sicherheit enorm erhöht  
• das Material ist ohne spezielle Vorkenntnisse fehlerfrei zu verarbeiten  
• fehlerfreie Anwendung durch vorkonfektionierte Portionen  
Katalogseiten 916 & 917



**€ 84,90**

94,90

## Weidezaungeräte



80974

77081

**€ 418,90**

489,00

**€ 188,90**

209,90

Nr.	Modell	max. Spannung Volt	max. Zaunlänge ohne Bewuchs	max. Zaunlänge leichter Bewuchs	max. Zaunlänge starker Bewuchs	Anzahl Netze	mind. emp. Erdstäbe
80974	N10000 digital	11.300 V	75 km	18 km	7,5 km	25	4
77081	A300	9.600 V	25 km	6 km	3 km	12	3

Katalogseiten 862 & 863

## AKO-Trockenbatterien

Nr. Bezeichnung

**60469 AKO-Trockenbatterie Alkaline**  
9 V - 170 Ah

**€ 28,90**



**60470 AKO-Trockenbatterie Alkaline**  
9 V - 175 Ah

**€ 35,90**

31,90

**60471 AKO-Trockenbatterie Alkaline**  
9 V - 210 Ah

**€ 45,90**

39,90

50,40

Katalogseite 865

## PowerBlinker - Signal Light

Nr. Bezeichnung

**101040 PowerBlinker Signal Light**

- blinkt bei jedem Zaunimpuls auf
- unter 3000 Volt erfolgt kein Blinken mehr
- für das Signal Light sind keine Batterien erforderlich



**€ 19,90**

Katalogseite 865

23,00

## Geflügelnetz

Nr. Bezeichnung

**94073 Geflügelnetz grün 112 cm, 50 m, Doppelspitze**  
• nicht elektrifizierbar

**€ 114,90**



428,90

Katalogseite 874

## Kastenfalle „Alive Predator“

Nr. Bezeichnung

**89903 Kastenfalle Alive Predator flex**  
100 x 26 x 32 cm

- Klappbare und robuste Kastenfalle mit 2 Eingängen für Kleintiere wie Katzen, Marder, Kaninchen oder ähnliches
- aus verzinktem und stabilem Drahtgeflecht für lange Haltbarkeit
- einfach aufzustellen und zu verwenden
- eine Falltür mit Trittbrettauslösung und umklappbarem Tragegriff

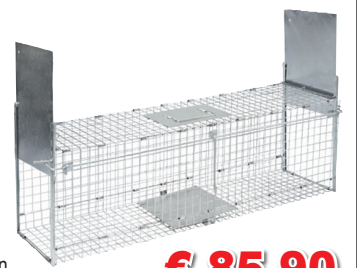

**€ 85,90**

99,00

Katalogseite 954

## Zeigerschnellwaage

Nr. Bezeichnung

**72249 Zeigerschnellwaage 100 kg**  
• zur schnellen Gewichtsbestimmung  
• Mechanismus und Feder in hochwertiger Verarbeitung  
• robuste Plexiglasfront  
• Haken inkl.

**€ 20,90**

24,90



Katalogseite 935

## Kotkrücke

Nr. Bezeichnung

**58863 Kotkrücke 35 cm**

**€ 9,90**

41,90



Katalogseite 967



### Schnürstiefel „WEDEL“

Norm EN ISO 20345 S3

Diese sehr leichte, komfortable Schuhserie zeichnet sich aus durch:

- Schaft aus leicht geprägtem Leder
- ergonomisch gepolsterter Kragen
- Verschluss durch Schnellschnür-Ösen
- angenähte Staublasche mit **STRESS OUT SYSTEM®**
- herausnehmbares, antistatisches Fußbett
- antistatische und antibakterielle Brandsohle
- Reflexstreifen an der Ferse
- öl- und säurebeständige, rutschhemmende 2-Schichten-PUR-Sohle mit integrierter Überkappe
- leichte Kunststoffkappe und durchtrittsichere Gewebezwichensohle • komfortable Weite 11



11 WEITE

Kunststoffkappe



Besonders leicht!  
Kunststoffkappe und durchtrittsichere Gewebezwichensohle



Gewebezwichensohle

€ 53,90 ~~64,90~~

Nr.	Farbe	Gr.
87262	schwarz	39
87263	schwarz	40
87264	schwarz	41
87265	schwarz	42
87266	schwarz	43
87267	schwarz	44
87268	schwarz	45
87269	schwarz	46
87270	schwarz	47
87271	schwarz	48

Katalogseite 177

### Halbschuh „BERGEDORF“

Norm EN ISO 20345 S3

Diese sehr leichte, komfortable Schuhserie zeichnet sich aus durch:

- Schaft aus leicht geprägtem Leder
- Verschluss durch Schnellschnür-Ösen
- angenähte Staublasche mit **STRESS OUT SYSTEM®**
- herausnehmbares, antistatisches Fußbett
- antistatische und antibakterielle Brandsohle
- Reflexstreifen an der Ferse
- öl- und säurebeständige, rutschhemmende 2-Schichten-PUR-Sohle mit integrierter Überkappe
- leichte Kunststoffkappe und durchtrittsichere Gewebezwichensohle



11 WEITE



Besonders leicht!  
Kunststoffkappe und durchtrittsichere Gewebezwichensohle



€ 49,90 ~~59,90~~

Nr.	Farbe	Gr.
87427	schwarz	39
87428	schwarz	40
87429	schwarz	41
87430	schwarz	42
87431	schwarz	43
87432	schwarz	44
87433	schwarz	45
87434	schwarz	46
87435	schwarz	47
87436	schwarz	48

Katalogseite 178

### PVC Stiefel hoch schwarz

Norm: EN ISO 20347 O4 SRA

Schaft & Sohle aus PVC & schwarz

Schafthöhe: ca. 38 cm

Nr.	Farbe	Gr.
87282	schwarz	38
87283	schwarz	39
87284	schwarz	40
87285	schwarz	41
87286	schwarz	42
87287	schwarz	43
87288	schwarz	44
87289	schwarz	45
87290	schwarz	46
87291	schwarz	47
87292	schwarz	48



€ 11,90 ~~43,90~~



Katalogseite 182

### Latzhosen

Obermaterial: 65% Polyester/ 35% Baumwolle, ca. 245 g/m

- leichtes und bequemes Twillgewebe
- moderne und ergonomische Passform
- strapazierfähige Dreifachnähte für lange Haltbarkeit
- elastische Einsätze im Taillenbund
- breiter vorgenähter Saum. Saumverlängerung um 3 cm ohne Nähen möglich

Taschen: • 1 Latztasche • 2 Seitentaschen

• 1 Oberschenkeltasche mit Stifttaschen

• 2 Gesäßtaschen, 1 mit Patte • 1 Zollstocktasche

Neu!

Nr.	Farbe	Gr.
63079	komblau-schwarz	42
63080	komblau-schwarz	44
63081	komblau-schwarz	46
63082	komblau-schwarz	48
63083	komblau-schwarz	50
63084	komblau-schwarz	52
63085	komblau-schwarz	54
63086	komblau-schwarz	56
63087	komblau-schwarz	58
63088	komblau-schwarz	60
63089	komblau-schwarz	62
63090	komblau-schwarz	64

63091	schwarz-grau	42
63092	schwarz-grau	44
63093	schwarz-grau	46
63094	schwarz-grau	48
63095	schwarz-grau	50
63096	schwarz-grau	52
63097	schwarz-grau	54
63098	schwarz-grau	56
63099	schwarz-grau	58
63100	schwarz-grau	60
63101	schwarz-grau	62
63104	schwarz-grau	64

Katalogseite 192



je € 32,90 ~~38,90~~

### Warnschutz Polo-Shirts

Norm EN ISO 20471 Class 2

Oberstoff: 55% Baumwolle, 45% Polyester, gewirkt 175 g

Portwest PW3™ ist eine moderne Arbeitskleidung. Sie verbindet Sport, Lifestyle-Trends und Funktion mit moderner Passform und verbessertem Komfort.

Mit dem hochwertigen HiVisTex Pro ausgestattet, bietet dieses Baumwoll Komfort Polo-Shirt eine ausgezeichnete Bewegungsfreiheit.

Durch die Verwendung von hochwertigen Stoffen werden die Produkte in einem breiten Spektrum von Anwendungsbereichen zum Einsatz kommen

- Feuchtigkeitsttransportierendes Gewebe hält den Körper warm, kühl und trocken
- Leichtes, flexibles HiVisTex Pro - Unterbrochener Reflexstreifen für erhöhte Sichtbarkeit
- Kontrastkragen mit reflektierendem Streifen
- Seitenschlitze
- Schlaufe an der Knopfleiste - ideal zum Anbringen von Brillen/Stiften
- Großzügige Passform
- Eingetragenes EU- Design
- CE zertifiziert



Nr.	Farbe	Gr.
906384	gelb	S
906385	gelb	M
906386	gelb	L
906387	gelb	XL
906388	gelb	XXL
906389	gelb	XXXL
906746	orange	S
906747	orange	M
906748	orange	L
906749	orange	XL
906750	orange	XXL
906751	orange	XXXL

je € 22,90 ~~26,90~~

Katalogseite 196





## STRETCHHOSEN

### Erhältliche Farben:

7850	Anthrazit	Schwarz
7851	Anthrazit	
7852	Schwarz	
7853	Dunkelblau	Anthrazit

### Erhältliche Größen: Preis: Aktion:

40, 42	€ 85,90	<b>74,90</b>
25, 26, 27, 44, 46, 48, 50, 52, 54, 90, 94, 98, 102, 106	€ 94,90	<b>82,90</b>
28, 29, 30, 56, 58, 60, 110	€ 104,90	<b>91,90</b>
31, 62, 114, 118	€ 113,90	<b>98,90</b>
64, 66	€ 124,00	<b>106,90</b>



Neu!

### Bestellnummer:

Artikelnummer (Farbe) + Größe

z.B.: 785160



## DESIGN

Kontrast-Elemente: Knie- und Gesäßbereich // Gürtelschlaufen: Farbe Schwarz für alle Farbstellungen // Reflex-Elemente: ober- und unterhalb Knie, Biese in Kniekehlnaht

## FUNKTION

Ergonomische Linienführung für mehr Bewegungsfreiheit // 2 Seitentaschen // 2 Gesäßtaschen mit Reißverschluss // Rechts: D-Ring in Bundnah // Rechts: Schenkeltasche mit Reißverschluss, integrierte Smartphonetasche und zusätzliche Meterstabschleife // Links: Schenkeltasche mit Patte und Druckknopf, aufgesetzte Stifftaschen, integrierte Smartphonetasche und zusätzliche Mehrzwecktasche // Ergonomisch geformte, griffige Zipper // Stretcheinsätze im Schritt-, Knie- und Gesäßbereich // Elastischer Bundabschluss // Gürtelschlaufen aus stabilem Kofferband // Schlitz mit Reißverschluss // Vorgeformtes Knie mit Bewegungszone // Belastungspunkte mit Riegeln gesichert

## STRETCHSHORTS

Neu!



Nr.	Farbe	Gr.	€	Aktion:
62981	anthrazit/schwarz	40	72,90	<b>63,90</b>
62982	anthrazit/schwarz	42	72,90	<b>63,90</b>
62983	anthrazit/schwarz	44	80,90	<b>70,90</b>
62984	anthrazit/schwarz	46	80,90	<b>70,90</b>
62985	anthrazit/schwarz	48	80,90	<b>70,90</b>
62986	anthrazit/schwarz	50	80,90	<b>70,90</b>
62987	anthrazit/schwarz	52	80,90	<b>70,90</b>
62988	anthrazit/schwarz	54	80,90	<b>70,90</b>
62989	anthrazit/schwarz	56	89,90	<b>78,90</b>
62990	anthrazit/schwarz	58	89,90	<b>78,90</b>
62991	anthrazit/schwarz	60	89,90	<b>78,90</b>
62992	anthrazit/schwarz	62	96,90	<b>84,90</b>
62993	anthrazit/schwarz	64	105,90	<b>92,90</b>



Nr.	Farbe	Gr.	€	Aktion:
63007	dunkelblau/anthrazit	40	72,90	<b>63,90</b>
63008	dunkelblau/anthrazit	42	72,90	<b>63,90</b>
63009	dunkelblau/anthrazit	44	80,90	<b>70,90</b>
63010	dunkelblau/anthrazit	46	80,90	<b>70,90</b>
63011	dunkelblau/anthrazit	48	80,90	<b>70,90</b>
63012	dunkelblau/anthrazit	50	80,90	<b>70,90</b>
63013	dunkelblau/anthrazit	52	80,90	<b>70,90</b>
63014	dunkelblau/anthrazit	54	80,90	<b>70,90</b>
63015	dunkelblau/anthrazit	56	89,90	<b>78,90</b>
63016	dunkelblau/anthrazit	58	89,90	<b>78,90</b>
63017	dunkelblau/anthrazit	60	89,90	<b>78,90</b>
63018	dunkelblau/anthrazit	62	96,90	<b>84,90</b>
63019	dunkelblau/anthrazit	64	105,90	<b>92,90</b>



Nr.	Farbe	Gr.	€	Aktion:
62994	anthrazit	40	72,90	<b>63,90</b>
62995	anthrazit	42	72,90	<b>63,90</b>
62996	anthrazit	44	80,90	<b>70,90</b>
62997	anthrazit	46	80,90	<b>70,90</b>
62998	anthrazit	48	80,90	<b>70,90</b>
62999	anthrazit	50	80,90	<b>70,90</b>
63000	anthrazit	52	80,90	<b>70,90</b>
63001	anthrazit	54	80,90	<b>70,90</b>
63002	anthrazit	56	89,90	<b>78,90</b>
63003	anthrazit	58	89,90	<b>78,90</b>
63004	anthrazit	60	89,90	<b>78,90</b>
63005	anthrazit	62	96,90	<b>84,90</b>
63006	anthrazit	64	105,90	<b>92,90</b>



Nr.	Farbe	Gr.	€	Aktion:
63020	schwarz	40	72,90	<b>63,90</b>
63021	schwarz	42	72,90	<b>63,90</b>
63022	schwarz	44	80,90	<b>70,90</b>
63023	schwarz	46	80,90	<b>70,90</b>
63024	schwarz	48	80,90	<b>70,90</b>
63025	schwarz	50	80,90	<b>70,90</b>
63026	schwarz	52	80,90	<b>70,90</b>
63027	schwarz	54	80,90	<b>70,90</b>
63028	schwarz	56	89,90	<b>78,90</b>
63029	schwarz	58	89,90	<b>78,90</b>
63030	schwarz	60	89,90	<b>78,90</b>
63031	schwarz	62	96,90	<b>84,90</b>
63032	schwarz	64	105,90	<b>92,90</b>

## DESIGN

Kontrast-Elemente: oberhalb Knie, Gesäßbereich // Gürtelschlaufen Farbe Schwarz für alle Farbstellungen // Reflex-Elemente: oberhalb Knie



## FUNKTION

Ergonomische Linienführung für mehr Bewegungsfreiheit // 2 Seitentaschen // 2 Gesäßtaschen mit Reißverschluss // Rechts: D-Ring in Bundnaht // Rechts: Schenkeltasche mit Reißverschluss, integrierte Smartphonetasche und zusätzliche Meterstabschleife // Links: Schenkeltasche mit Patte und Druckknopf, aufgesetzte Stifftaschen, integrierte Smartphonetasche und zusätzliche Mehrzwecktasche // Ergonomisch geformte, griffige Zipper // Stretcheinsätze im Schritt- und Gesäßbereich // Elastischer Bundabschluss // Gürtelschlaufen aus stabilem Kofferband // Schlitz mit Reißverschluss // Belastungspunkte mit Riegeln gesichert



### Softshell Jacke EK-TECH

- Material: Oberstoff: 96 % Polyester, 4 % Elastan; Futter: 100 % Polyester
- Material ist windabweisend, wasserdicht und elastisch
  - angenehm zu tragen durch Fleecematerial innen
  - Saum u. Ärmelsaum weitenverstellbar
  - 2 seitliche Hüfttaschen



Nr.	Farbe	Gr.
93417	schwarz	S
93418	schwarz	M
93419	schwarz	L
93420	schwarz	XL
93421	schwarz	XXL
93422	schwarz	XXXL

**€ 18,90**  
~~29,00~~

Katalogseite 184

### Kübler Hybridjacke

- Körperbetonter Schnitt
- Kombination aus melierter Strick- und symmetrischer Stepp-Optik
- Hybrid aus Strickfleece und Steppjacke
- 2 Seitentaschen mit Reißverschluss
- Links: Napoleontasche mit Reißverschluss
- Rechts: große Innentasche, für Tablets bis zu 10" geeignet
- Alle Reißverschluss Taschen mit Zippergarage und nach innen gedrehter Spirale gegen Schmutz und Verkratzen
- Sichtbarer Frontreißverschluss mit kombinierter Kinn- & Windschutzblende
- Hochschließender Kragen
- Innenkragen aus weichem, anschmiegsamem Strickfleece
- Verlängerter Rücken
- Ärmel- und Jackensaum mit eingefasstem, elastischem Band
- Ergonomisch geformte, griffige Zipper
- Innenfutter Rumpf: Wattierung aus 100% Polyester, ca. 100 g/m<sup>2</sup>



Material: 100 % Polyester  
Gewicht: ca. 380 g/m<sup>2</sup>

Nr.	Farbe	Gr.	€
61189	schwarz/dunkelgrau	XS	68,90
61190	schwarz/dunkelgrau	S	68,90
61191	schwarz/dunkelgrau	M	68,90
61192	schwarz/dunkelgrau	L	68,90
61193	schwarz/dunkelgrau	XL	68,90
61194	schwarz/dunkelgrau	XXL	75,90
61195	schwarz/dunkelgrau	3XL	75,90
61196	schwarz/dunkelgrau	4XL	82,90

**€ 58,90**

**€ 65,90**

**€ 68,90**



Katalogseite 184

### Sicherheitsgurte

- | Nr.   | Bezeichnung                              |
|-------|--|
| 60697 | <b>Sicherheitsset im Beutel 10 Meter</b> |
|       | • 2 Punkt Gurt                           |
|       | • Karabiner                              |
|       | • 12 mm abnehmbarer Seilgreifer          |
|       | • 10 Meter Kernmante-Statikseil          |
|       | • Nylonbeutel mit Kordelzug              |
| 60698 | <b>Sicherheitsset im Beutel 15 Meter</b> |
|       | • 2 Punkt Gurt                           |
|       | • Karabiner                              |
|       | • 12 mm abnehmbarer Seilgreifer          |
|       | • 15 Meter Kernmante-Statikseil          |
|       | • Nylonbeutel mit Kordelzug              |
| 60699 | <b>Sicherheitsset im Beutel 30 Meter</b> |
|       | • 2 Punkt Gurt                           |
|       | • Karabiner                              |
|       | • 12 mm abnehmbarer Seilgreifer          |
|       | • 30 Meter Kernmante-Statikseil          |
|       | • Nylonbeutel mit Kordelzug              |



**€ 138,90**  
~~158,90~~

**€ 168,90**  
~~194,90~~



**€ 228,90**  
~~269,90~~

Katalogseite 222

### Rückhalteset

- | Nr.   | Bezeichnung   |
|-------|---|
| 94853 | <b>Rückhalteset</b>   |
|       | Beinhaltet einen Zwei-Punkt-Auffanggurt, einen Bandfalldämpfer mit Karabiner und Gerüsthaken          |
|       | Verwendung bei Arbeiten in der Höhe wie z.B.: Gebäudereinigung, Verladestationen, Arbeitsbühnen, etc. |
|       | Universalgröße CE CAT III   |
|       | Katalogseite 222  |



**€ 94,90**  
~~108,90~~

### Auffang- und Haltegurt

- | Nr.   | Bezeichnung                                       |
|-------|---|
| 91775 | <b>Auffang- und Haltegurt</b>                     |
|       | Norm: DIN EN 361/DIN EN 358                       |
|       | Farbe: grün/rot                                   |
|       | Universalgröße                                    |
|       | • D-Ring im Rückenteil, zwei D-Ringe am Haltegurt |
|       | • Breites, gepolstertes Rückenteil                |
|       | • Stufenlose Einstellung der Beingurte            |
|       | • Brustgurt mit Schnellverschluss                 |
|       | • Gurtbreite 45 mm                                |
|       | Katalogseite 223                                  |



**€ 58,90**  
~~69,90~~

### Erste Hilfe Koffer

Normen für Verbandsstofffüllungen:

ÖNORM Z 1020 Typ 1: Betriebsfüllung klein (Bereiche bis 5 Arbeitnehmer)

ÖNORM Z 1020 Typ 2: Betriebsfüllung groß (Bereiche bis 20 Arbeitnehmer)

Darüber hinaus ist die Anzahl der benötigten Füllungen entsprechend Richtwerten und sonstigen betrieblichen Gegebenheiten zu ermitteln.

- | Nr.   | Bezeichnung  |
|-------|--|
| 77422 | <b>Erste-Hilfe-Koffer "Quick"</b>  |
|       | ABS-Kunststoff, schlagfest und bruchsicher, mit Gummidichtung und Wandhalterung.                             |
|       | Transparente Abdeckplatten zum Schutz der Füllteile, variable Inneneinteilung durch Trennstegge, plombierbar |
|       | Inhalt: ÖNORM Z 1020 Typ I   |
|       | Maße: 260 x 110 x 170 mm   |

**€ 49,90**  
~~58,90~~



- | Nr.   | Bezeichnung  |
|-------|--|
| 77423 | <b>Erste-Hilfe-Koffer "SAN"</b>  |
|       | ABS-Kunststoff, schlagfest und bruchsicher, mit Gummidichtung und Wandhalterung.                             |
|       | Transparente Abdeckplatten zum Schutz der Füllteile, variable Inneneinteilung durch Trennstegge, plombierbar |
|       | Inhalt: ÖNORM Z 1020 Typ II  |
|       | Maße: 310 x 130 x 210 mm   |
|       | Katalogseite 215/216   |

**€ 74,90**  
~~86,90~~



### Alu-Werkzeugkästen

- | Nr.   | Bezeichnung   |
|-------|---|
| 62136 | <b>Alu-Werkzeugkasten für Unterboden, mit Schloss</b> |
|       | B = 610   |
|       | H = 430   |
|       | T = 450 mm  |
| 60909 | <b>Alu-Werkzeugkasten</b>                             |
|       | B = 1230  |
|       | H = 380   |
|       | T = 380 mm  |



**€ 144,90**  
~~164,90~~



**€ 194,90**  
~~219,00~~

Katalogseite 288



## Erdbohrer-Set mit Benzin-Motor

- 2 Takt Motor
- luftgekühlt
- Einzylinder
- 1,45 kw
- 8000 u/min.
- Leerlaufdrehzahl: 2800-3200 u/min.
- Schneckenrad- & Wellenkonstruktion
- Öl & Kraftstoff-Gemisch-Verhältnis 1:25
- 1250 ml Tank
- Motorabmessungen: 830x430x450 mm
- mit 3 Bohrern 100/150/200 mm



Nr. Bezeichnung  
62215 Erdbohrer-Set  
mit 3 Bohrern

**€ 199,90**

Katalogseite 29

~~229,00~~

## Sandstrahlbox

- Nr. Bezeichnung  
80074 Sandstrahlbox
- BxHXT 860x1375x560 mm
  - 2 x integrierte Arbeitshandschuhe
  - 1 x Neonlampe, 2 x Abluftöffnungen
  - 1 x Strahlpistole mit Luftschläuchen
  - 4 x Keramikdüsen 4,5,6,7 mm
  - 5 x Schutzfolie



Zustellgebühr  
30,00 €

**€ 329,00**

Katalogseite 21

Abholpreis  
~~459,00~~

## Werkzeugwagen

- Nr. Bezeichnung **TACTIX**  
86300 Werkzeugwagen  
680 x 480 x 930
- Kugelgelagerte Schubladenführung mit max. 30 kg Belastbarkeit
  - 6 kugelgelagerte Schubladen
  - 2 Lenkrollen mit Roll-Drehbremse
  - Zentralverriegelung
  - Hohe Standsicherheit
  - Gewicht: 42 kg
  - Kopfbelastung bis 150 kg
  - Gummieinlage in jeder Schublade
  - schwarze Stoßdämpfer an 4 Ecken unten am Wagen befestigt



Abholpreis

**€ 299,00**

~~389,00~~

- Nr. Bezeichnung  
86300K Werkzeugwagen  
680 x 480 x 930
- inklusive Werkzeug 117-teilig**
- Zangen 4-tlg.
  - Gabelring-Inbus-Torxschlüssel 30-tlg.
  - Hämmer-Durchschläge 11-tlg.
  - Schraubendreher 11-tlg.
  - Steckschlüsselsatz 1/2 23-tlg.
  - Steckschlüsselsatz 1/4 38-tlg.

Zustellung  
€ 45,-

**€ 499,-**

Abholpreis

~~639,00~~

## Reifenmontagegerät

- Nr. Bezeichnung  
98292 Reifenmontagegerät 4 - 21"

Das Rad wird mit Hilfe von zwei Gleitklemmen & einer manuell einstellbaren Backenklemme auf der Montiermaschine fixiert.

- Zubehör:
- Reifenmontagegestänge
  - Fixierstangen (1/2", 5/8", 3/4") für verschiedene Lager & Naben Ø
  - Kleinmaterial (Schrauben, Muttern etc. inkl.)



**€ 185,90**

Katalogseite 21

~~248,90~~

## Dieseltank

- Nr. Bezeichnung  
62364 Dieseltank 200 L, 40 l/min
- UV-stabilisierter Tank
  - mit zuverlässigen 12-Volt-Hochleistungspumpen
  - Hochwertiger automatischer Abschaltauslöser
  - 4 m 3/4" Förderschlauch mit drehbaren Armaturen
  - 4 m Kabel mit Krokodilklemmen
  - Filter an der internen Absaugleitung
  - 84,5 x 68,5 x 63,5 cm



**€ 619,00**

~~699,00~~

## Batterietester digital

- Nr. Bezeichnung  
98215 Batterietester Digital
- LCD Display & Steuerungstaste
  - integrierter Thermodrucker
  - zeigt aktuell benutzte Volt, Ladestand & Batteriezustand
  - Testet geladene & entladene Batterien v. 1,5V - 30V
  - geeignet für 6V & 12V Batterien
  - für 12V & 24V Ladesysteme
  - Testet GEL, AGM, VRLA & SLI Batterien



**€ 148,90**

~~198,90~~ Katalogseite 11

## Prüfgerät

- Nr. Bezeichnung  
78303 Prüfgerät Einspritzdüsen für Diesel-Einspritzdüsen
- zur exakten Einstellung des Einspritzdrucks u. zur Überprüfung des Spritzbildes auf unzureichenden Öffnungsdruck
  - inklusive zwei Anschlussstücke M12x1,5 & M14x1,5 und Manometer bis 600 bar



**€ 158,90**

~~239,00~~

Katalogseite 624

## Bonusartikel zum Mitbestellen

### Kabelschuhzange mit Ratschenfunktion

0,25-6 mm isoliert



Best. Nr.: B80929

Ab einem Einkauf von € 250,- zahlen Sie für diesen Artikel (1 Stk.) nur **€ 1,00**

### Stufenbohrer-Set titannitriert

HSS-Stahl, geringerer Verschleiß - höhere Lebensdauer  
Bohrstufen 2 mm steigend

3 Bohrer:

- 4 - 12 mm in Stufen: 4, 5, 6, 7, 8, 9, 10, 11, 12 mm
- 4 - 20 mm in Stufen: 4, 6, 8, 10, 12, 14, 16, 18, 20 mm
- 4 - 30 mm in Stufen: 4, 6, 8, 10, 12, 14, 16, 18, 20, 22, 24, 26, 28, 30 mm.

Best. Nr.: B77209

Ab einem Einkauf von € 500,- zahlen Sie für diesen Artikel (1 Stk.) nur **€ 1,00**

